

SVĚT

KANCELÁŘSKÉ TECHNIKY

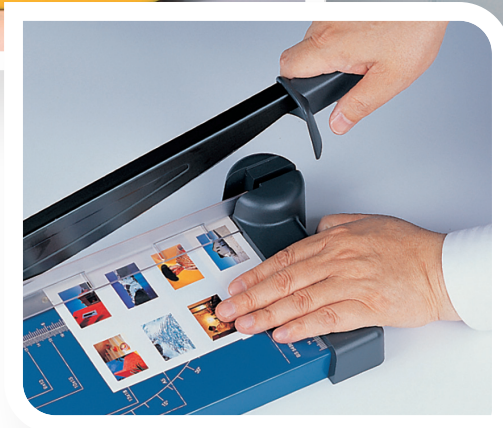

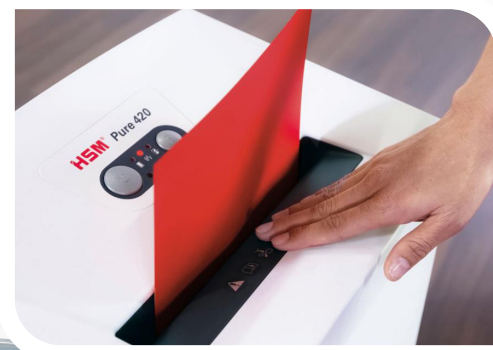

1
FLIPCHARTY



2-7
TABULE
A DOPLŇKY



8-10
PREZentační
SYSTÉMY



11-17
SKARTOVACÍ
STROJE

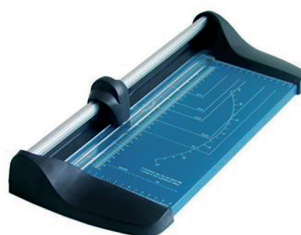

18-23
ŘEZAČKY PAPIRU



24-25
STROJE NA ÚPRAVU
DOKUMENTŮ



26-28
LAMINÁTORY



29-34
VÁZACÍ STROJE



35-36
SPOTŘEBNÍ MATERIÁL



37-40
SEŠÍVAČKY,
DĚROVAČKY
NÝTOVAČKY



41
PROFESIONÁLNÍ
SEŠÍVAČKY A VRTAČKY

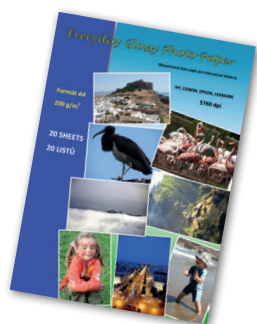

42-43
TISKOVÁ
MÉDIA



44
TRANSFEROVÉ
MATERIÁLY

FLIPCHARTY

FLIPCHART ARTA YSA-2 / ARTA YSA PLUS

Flipchart ARTA s magnetickým povrchem o rozměru **70 × 100 cm**, popisovatelným za sucha stíratelnými fixy. Speciální upínací lišta - univerzální pro všechny typy papírových bloků. Plocha flipchartu je orámována aluminiovým rámem a opatřena odkládací lištou. V provedení ARTA YSA plus s výklopnými rameny na zavěšení popsaných listů bloku.



MAGNETICKÝ FLIPCHART BR / PRO

Magnetický flipchart s lakovaným povrchem rozměru **70 × 100 cm**, popisovatelný za sucha stíratelnými popisovači. Upínací lišta Simplex s variabilním posuvem úchytů pro libovolnou rozteč bloku. Flipchart je výškově nastavitelný do výšky 186 cm, má stabilní trojnohý stojan a odkládací lištu pro popisovače. V provedení PRO s výklopnými rameny na zavěšení popsaných listů. Záruka na povrch tabule 10 let.

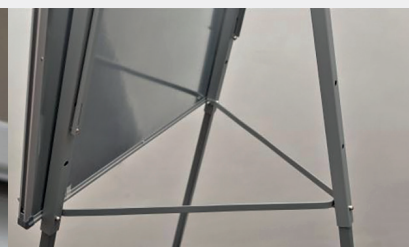

MAGNETICKÝ MOBILCHART ARTA / ARTA PLUS

Mobilní flipchart s lakovaným magnetickým povrchem rozměru **70 × 100 cm**, popisovatelný suchými fixy. Rychloupínací lišta s nastavitelnými trny na různé typy bloků. Výškově nastavitelný, odkládací lišta pro popisovače, uzamykatelná pojezdová kolečka. V provedení PLUS s výklopnými rameny na zavěšení popsaných listů.



MOBILCHART BR / PRO

Mobilní flipchart s magnetickým povrchem **70 × 100 cm**, popisovatelný suchými fixy. Odkládací lišta pro popisovače. Uzamykatelná pojezdová kolečka. Náklon pracovní desky pod úhlem 30°. Nastavitelná výška **od 175 do 195 cm**. Flexibilní nastavení uchycení papírového bloku. V provedení PRO s výklopnými rameny na zavěšení popsaných listů. Záruka na povrch tabule 10 let.



NÁSTĚNNÉ A REVOLVEROVÉ TABULE

REVOLVEROVÁ TABULE ARTA

Magnetická otočná, oboustranně popisovatelná tabule ARTA na mobilním kovovém stojanu. Bílý lakovaný povrch, vertikální otáčení s možností fixace v jakékoliv poloze, odkládací lišta na popisovače. Kolečka na stojanu vybavena brzdami.



ROZMĚRY

1200 × 900 cm
1500 × 1000 cm
1800 × 1200 cm

ARTA

REVOLVEROVÁ TABULE PREMIUM

Magnetická otočná tabule na mobilním stojanu, oboustranně popisovatelná. Povrch bílý lakovaný nebo keramický na suché popisovače. Hliníkový mobilní stojan. Čtyři uzamykatelná pojezdová kolečka. Plastové uchycovací trny pro připevnění flipchartového bloku. Záruka na lakovaný povrch 10 let, na keramický doživotní záruka. Držák na popisovače součástí balení.



LAKOVANÝ POVRH

ROZMĚRY

1200 × 900 cm
1500 × 1000 cm
1800 × 1200 cm

KERAMICKÝ POVRH

ROZMĚRY

1200 × 900 cm
1500 × 1000 cm
1800 × 1200 cm

2x3
THE BOARDS' COMPANY



MOBILNÍ STOJAN S01

Mobilní stojan pro všechny typy tabulí rozměrů 45 × 60 cm, 60 × 90 cm, 90 × 120 cm.



2x3
THE BOARDS' COMPANY

MOBILNÍ STOJAN S03

Pojíždné, výškově nastavitelné stojany pro všechny typy tabulí.

Typ S03/80 pro rozměry od 90 × 60 cm do 90 × 120 cm

Typ S03/140 pro rozměry od 150 × 100 cm do 180 × 120 cm



FLIPCHARTOVÝ BLOK BÍLÝ

25-listový blok o rozměru 950 × 680 mm se dá díky univerzálnímu vrtání děr zavěsit na jakýkoliv flipchart. Dodává se bílý nebo s natištěným rastroem. Balení 1 či 5 ks.



NÁSTĚNNÉ A REVOLVEROVÉ TABULE

MAGNETICKÉ LAKOVANÉ TABULE ARTA

Bílé magnetické tabule ARTA v hliníkovém rámu, popisovatelné za sucha stíratelnými popisovači, s odkládací lištou a sadou pro připevnění na zeď.

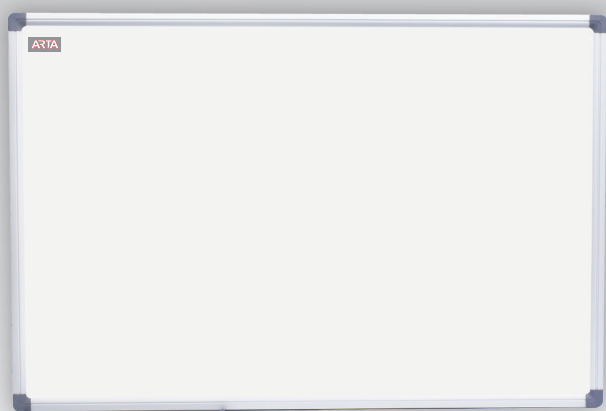

ROZMĚRY

45 × 60 cm	180 × 120 cm
90 × 60 cm	200 × 100 cm
120 × 90 cm	200 × 120 cm
150 × 100 cm	240 × 100 cm
180 × 90 cm	240 × 120 cm

MAGNETICKÉ TABULE ARTA CERAMIC

Bílé magnetické tabule ARTA s keramickým povrchem a hliníkovým rámem, popisovatelné za sucha stíratelnými popisovači. Součástí je odkládací lišta a sada pro připevnění na zeď.

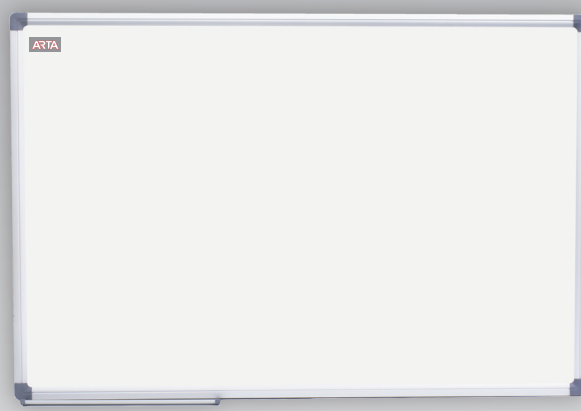

ROZMĚRY

45 × 60 cm
90 × 60 cm
120 × 90 cm
150 × 100 cm
180 × 120 cm
200 × 100 cm

ARTA



MAGNETICKÉ TABULE PREMIUM V HLINÍKOVÉM RÁMU

Kvalitní bílé magnetické tabule s lakovaným povrchem, elegantním hliníkovým rámem s dekorativními plastovými rohy a hliníkovou odkládací lištou, včetně sady na připevnění na zeď, popisovače a 3 magnetů. **Záruka na povrch tabule je 10 let.**

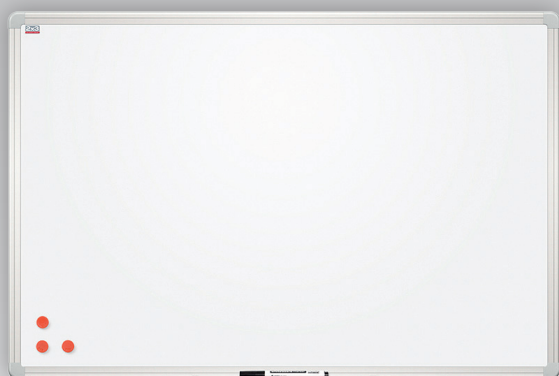

ROZMĚRY

60 × 45 cm	180 × 120 cm
90 × 60 cm	200 × 100 cm
120 × 90 cm	200 × 120 cm
120 × 100 cm	240 × 120 cm
150 × 100 cm	300 × 120 cm
150 × 120 cm	350 × 120 cm
180 × 90 cm	400 × 120 cm

MAGNETICKÉ TABULE PREMIUM CERAMIC / CERAMIC MATT*

Bílé magnetické tabule s keramickým povrchem, elegantním hliníkovým rámem s dekorativními plastovými rohy a hliníkovou odkládací lištou, včetně sady pro připevnění na zeď. V provedení s matným povrchem je upravena pro promítání. **Doživotní záruka na povrch tabule.**

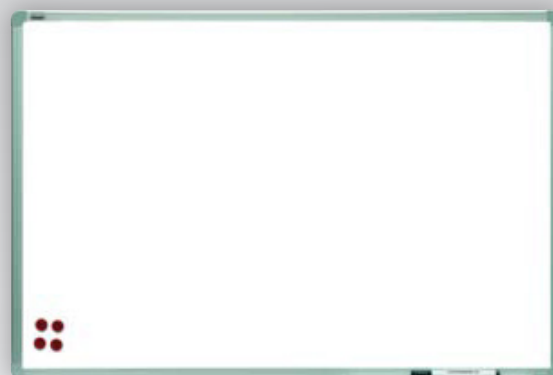

CERAMIC

ROZMĚRY

90 × 60 cm	200 × 120 cm
120 × 90 cm	240 × 120 cm
150 × 100 cm	300 × 120 cm
180 × 90 cm	350 × 120 cm
180 × 120 cm	400 × 120 cm
200 × 100 cm	

CERAMIC MATT

ROZMĚRY

180 × 120 cm
200 × 120 cm
240 × 120 cm



PLÁNOVACÍ TABULE A TRIPTYCHY

TÝDENNÍ PLÁNOVACÍ TABULE ARTA 90×60 cm

Týdenní plánovací tabule ARTA s kvalitním nátiskem rastru pro týdenní plánování a hliníkovým rámem. Sada pro připevnění, krytky rohů, odkládací lišta 30 cm, popisovač a 3 magnety jsou součástí balení. Jako příslušenství je možné dokoupit magnetické symboly.



MĚSÍČNÍ PLÁNOVACÍ TABULE ARTA 90×60 cm

Měsíční plánovací tabule ARTA s lakovaným povrchem a hliníkovým rámem. Kvalitní nátisk měsíčního rastru. Sada pro připevnění, odkládací lišta 30 cm, popisovač a 3 magnety jsou součástí balení. Jako příslušenství je možné dokoupit magnetické symboly.

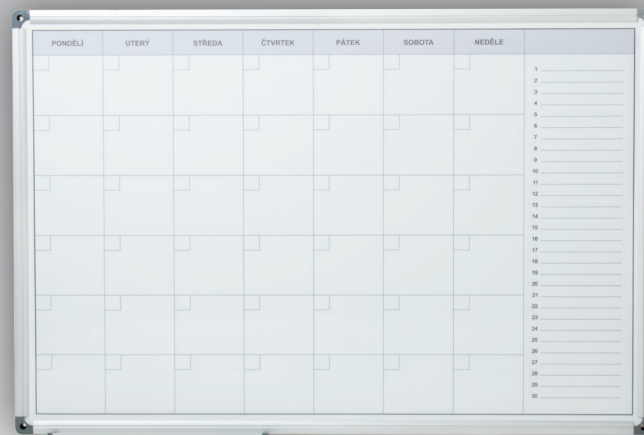

ARTA



ROČNÍ PLÁNOVACÍ TABULE ARTA S CZ POTISKEM 120×90 cm

Plánovací tabule s lakovaným povrchem, hliníkovým rámem a kvalitním nátiskem rastru pro roční plánování. V balení nechybí sada pro připevnění, odkládací lišta o délce 30 cm, popisovač a 3 magnety.

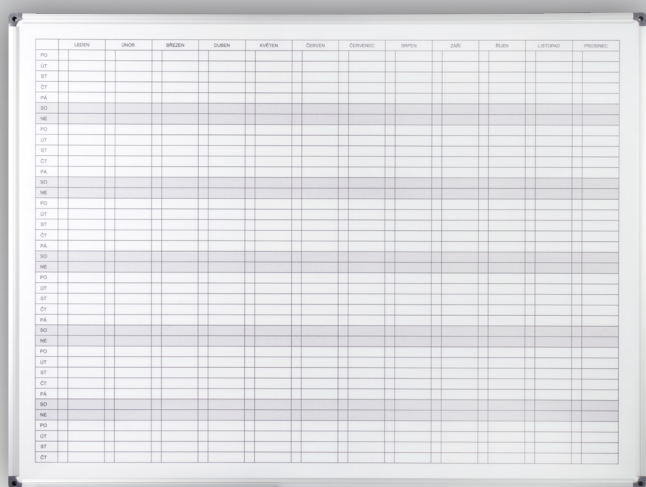

TRIPTYCH TRS

Rozkládací magnetická tabule, lakovaná nebo keramická, v elegantním hliníkovém rámu. Popisovatelná za sucha stíratelnými fixy. Barva povrchu bílá. Součástí dodávky je odkládací lišta, montážní sada a dva plastové úchyty na zavěšení papírového bloku. Vyrobeno v EU. Záruka na lakovaný povrch tabule 10 let, na keramický doživotní.



LAKOVANÝ POVRCH

KERAMICKÝ POVRCH

ROZMĚRY

120 × 90 / 240 cm

120 × 90 / 240 cm

150 × 100 / 300 cm

150 × 100 / 300 cm

180 × 120 / 360 cm

180 × 120 / 360 cm

200 × 120 / 400 cm

200 × 120 / 400 cm

ARTA

2x3
THE BOARDS' COMPANY

TEXTILNÍ A SKLENĚNÉ TABULE

TEXTILNÍ TABULE

Kvalitní filcové tabule v elegantním hliníkovém rámu s dekorativními plastovými rohy včetně sady na připevnění na zeď. Certifikát požární odolnosti splňuje požadavky pro použití v společných prostorách a nově kolaudovaných budovách **Barva:** modrá, šedá, červená, zelená.



2x3
THE BOARDS' COMPANY



ROZMĚRY

60 × 45 cm	180 × 90 cm
90 × 60 cm	180 × 120 cm
120 × 90 cm	200 × 100 cm
150 × 100 cm	200 × 120 cm
150 × 120 cm	



SKLENĚNÉ MAGNETICKÉ TABULE

Kvalitní bílé magnetické tabule s lakovaným povrchem, elegantním hliníkovým rámem s dekorativními plastovými rohy a hliníkovou odkládací lištou, včetně sady na připevnění na zeď, popisovače a 3 magnetů. **Záruka na povrch tabule je 10 let.**



ROZMĚRY

45 × 45 cm
60 × 40 cm
80 × 60 cm
100 × 100 cm
100 × 200 cm
120 × 90 cm
150 × 100 cm

2x3
THE BOARDS' COMPANY

DOPLŇKY PRO SKLENĚNÉ TABULE

Multiboard popisovač na skleněné tabule

Barva: bílá a černá



Magnetická stěrka na skleněné tabule

Sada čtyř fluorescenčních popisovačů na skleněné tabule

Sada fluorescenčních popisovačů na skleněné tabule - 4 ks

Barvy: žlutá, oranžová, růžová, zelená



Super silné magnety ARTA
4 ks



ARTA

TABULE A DOPLŇKY

KORKOVÉ JEDNOSTRANNÉ TABULE ECONOMY

Kvalitní korková tabule s dřevěným rámem včetně háčků na zavěšení.

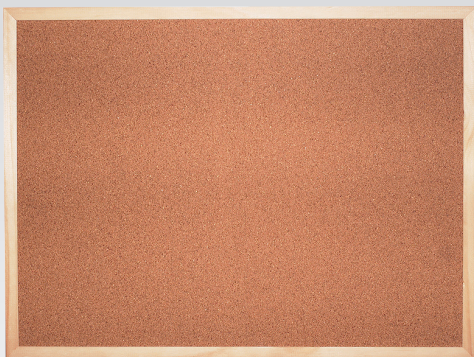

ROZMĚRY

40 × 30 cm
60 × 40 cm
80 × 60 cm
90 × 60 cm
120 × 90 cm

KORKOVÉ TABULE PREMIUM / ARTA V HLINÍKOVÉM RÁMU

Kvalitní korkové tabule v elegantním hliníkovém rámu s dekorativními plastovými rohy, vč. sady na připevnění na zeď.



ROZMĚRY

60 × 45 cm
90 × 60 cm
120 × 90 cm
150 × 100 cm
180 × 90 cm
180 × 120 cm
200 × 100 cm
200 × 120 cm
240 × 120 cm
300 × 120 cm

2x3
THE BOARDS' COMPANY

ARTA

MAGNETICKÉ TABULE V DŘEVĚNÉM RÁMU

Bílá magnetická tabule s dřevěným rámem, včetně háčků na zavěšení.



CLASSIC

DRŽÁK POPISOVAČŮ CLASSIC-VERTIKÁLNÍ

Magnetický držák popisovačů CLASSIC na 4 popisovače.

2x3
THE BOARDS' COMPANY

ROZMĚRY

40 × 30 cm
60 × 40 cm
90 × 60 cm



MAGNETICKÝ DRŽÁK POPISOVAČŮ ERGO

Designově zajímavý magnetický držák na čtyři popisovače tabulí. Vyroben z bílého ABS plastu.

Rozměr: 150 × 62 × 38 mm



2x3
THE BOARDS' COMPANY

SADA POPISOVAČŮ ARTA NA BÍLÉ TABULE

Sada 4 popisovačů na bílé tabule.

Barvy: černá, modrá, zelená, červená.



ARTA

BASIC SET-SADA 3 POPISOVAČŮ NA BÍLÉ TABULE VE STĚRCE NA BÍLÉ PVRCHY

Praktická sada tří popisovačů uložených ve stěrce pro mazání bílých povrchů s upevňovací pojistkou.



STARTOVACÍ BALÍČEK

Startovací sada - ideální balíček pro Vaši tabuli.

Obsahuje: 4 popisovače, držák popisovačů, čisticí roztok 200 ml, magnetickou stěrku s náhradními filcy, 10 magnetů prům. 20 mm

2x3
THE BOARDS' COMPANY



DOPLŇKY K TABULÍM A FLIPCHARTŮM

MAGNETICKÁ HOUBA ECO

Unikátní houba pro stírání tabulí a flipchartů bez nutnosti měnit čisticí vrstvu. Houbu je možné omýt vodou. Rozměr plochy: 105 × 55 mm.



CLASSIC

MAGNETICKÁ STĚRKA ARTA S VÝMĚNNÝM FILCEM

Magnetická stěrka s ergonomickým uchycením, výměnnými filcy a rozšířenou stírací plochou 62 × 150 mm. Moderní design vhodný pro použití na všech magnetických tabulích.



ARTA

ČISTÍCÍ ROZTOK

Roztok na bílé tabule a flipcharty s mechanickým rozprašovačem k dokonalému očištění stop po suchých popisovačích. Neobsahuje alkohol ani dráždivá rozpouštědla. **Obsah: 200 / 500 ml.**



2x3
THE BOARDS' COMPANY

MAGNETICKÁ STĚRKA DUO

Magnetická stěrka s praktickým uchycením popisovače na tabule, výměnnými filcy a rozšířenou stírací plochou 62 × 150 mm.



2x3
THE BOARDS' COMPANY

MAGNETY ARTA

Kvalitní silné kulaté magnety ARTA zalité v plastovém pouzdře. Určené pro magnetické tabule, flipcharty nebo jiné magnetické povrchy.

Dodáváme v průměrech: 16, 25, 30 a 40 mm.

Barvy: bílá, černá, červená, modrá, šedá, zelená, žlutá



ROZMĚRY

- Ø 16 mm
- Ø 25 mm
- Ø 30 mm
- Ø 40 mm

ARTA

MAGNETICKÉ PLÁNOVACÍ PÁSKY

Magnetický pásek 60 × 0,9 cm v barvách: **žlutá, červená, modrá a zelená.** V balení 4 ks.



2x3
THE BOARDS' COMPANY

ŠKOLNÍ MAGNETICKÉ POMŮCKY

Sada magnetického příslušenství ke školním tabulím. Set obsahuje: trojúhelník s úhlem 60°, trojúhelník s úhlem 45°, pravítko 100 cm, úhloměr a kružítko se silikonovou přísavkou. Sada je vyrobena ze silného PVC, odolného proti prohnutí a obsahuje magnetické plochy pro snadné uchycení na tabuli.



LASEROVÉ UKAZOVÁTKO

Laserové ukazovátko pro zvýšení vaší profesionality při prezentaci. Dodávané v pouzdru proti poškození.

Dosah: 600 m. **Barva paprsku:** zelená.

Napájení: 2x AAA 1,5V.



CLASSIC

UKAZOVÁTKO TELESKOPICKÉ

Praktické teleskopické ukazovátko pro každou prezentaci.

Ve složeném stavu jako tužka s odnímatelným hrotem a propiskou - **délka:** 12,5 cm. V rozložené podobě **délka:** 63,5 cm.

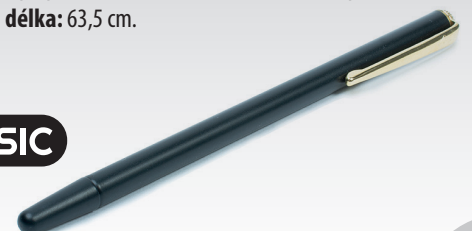

PREZentační systémy

VENKOVNÍ VODĚDOLNÝ STOJAN A

Oboustranný reklamní stojan A vhodný pro venkovní použití s matnou ABS fólií pro překrytí plakátu, UV fitrem a hrubou úpravou pro lepší čitelnost. Nohy reklamního stojanu jsou anodizované stříbrem pro zvýšenou odolnosti proti korozi a oděru. Rozevřít stojan lze díky kovovému mechanismu s panty. Provedení s ostrými rohy.

- **Velikost viditelné plochy:** 841 x 594 mm
- **Vnější rozměry rámu:** 903 x 656 mm
- **Celková výška:** 1150 mm
- **Profil rámu:** 35 mm



REKLAMNÍ STOJANY A

Reklamní A stojany s kulatými rohy, hliníkovým rámem o profilu 32 mm a rychloupínacím systémem klip rámu. Ideální pro všechny velikosti plakátů. Použitý materiál je eloxovaný hliník. Obsahuje průhlednou krycí antireflexní fólii s ABS povrchem, která zamezuje poškození plakátu.

Rozměry vkládaného letáku: A2, A1, A0, B2, B1.



ROZMĚRY

- 594 × 420 (A2)
- 707 × 500 (B2)
- 1000 × 707 (B1)
- 841 × 594 (A1)
- 1189 × 841 (A0)

CLASSIC



MODERAČNÍ TABULE

Moderační - informační tabule vhodná do kanceláří, úřadů i dílen. Oboustrannou tabuli v hliníkovém rámu rozměru 150 × 120 cm lze díky jednoduchému systému složit na půl a tím lépe skladovat nebo převážet. Povrch tabule může být magnetický lakovaný na popis suchými popisovači, korkový nebo filcový na přichycení špendlíky. Kovové nohy jsou opatřeny pojezdovými kolečky s brzdíčkou.

POVRCH

- Lakovaná
- Korková
- Filcová

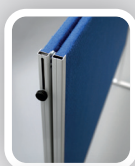

TABULOVÉ PARAVÁNY

Informační obroustranné tabule pro rozdělení prostoru s možností kombinace panelů s různými povrchy a s různými rozměry v počtu 3, 2 nebo 1 celkový panel. Šířka tabulí vždy 120 cm, výška stojanů může být 160 nebo 190 cm. Oboustranné tabule v kvalitním hliníkovém rámu mohou mít povrch magnetický lakovaný na popis suchými popisovači, korkový nebo filcový na přichycení špendlíky. Jednotlivé tabule jsou ke kovovým lakovaným stojanům přichyceny speciálními úchyty. Mobilitu celého paravánu můžete zajistit pojezdovými kolečky s brzdíčkou. Paravány jsou oblíbeným informačním systémem v kancelářích, úřadech i kongresových centrech. **Ceny na dotaz.**



2x3
THE BOARD'S COMPANY

PREZentační SYSTÉMY

KLIPRÁMY S KULATÝMI ROHY

Interiérové informační tabulky s originálním hliníkovým kliprámem, umožňujícím rychlou výměnu prezentačních materiálů. Antireflexní fólie chrání dokument před poškozením. Rám je z eloxovaného hliníku 25 mm, s oblémi rohy. Součástí dodávky je i montážní sada.



ROZMĚRY

A5 – 210 × 148,5 mm
A4 – 297 × 210 mm
A3 – 420 × 297 mm
A2 – 594 × 841 mm
A1 – 594 × 841 mm
A0 – 1186 × 841 mm
B2 – 700 × 500 mm
B1 – 1000 × 700 mm



CLASSIC

KLIPRÁMY S OSTRÝMI ROHY

Interiérové informační tabulky s originálním hliníkovým kliprámem, umožňujícím rychlou výměnu prezentačních materiálů. Antireflexní fólie chrání dokument před poškozením. Rám je z eloxovaného hliníku 25 mm, s ostrými rohy. Součástí dodávky je i montážní sada.



ROZMĚRY

A5 – 210 × 148,5 mm
A4 – 297 × 210 mm
A3 – 420 × 297 mm
A2 – 594 × 841 mm
A1 – 594 × 841 mm
A0 – 1186 × 841 mm
B2 – 700 × 500 mm
B1 – 1000 × 700 mm

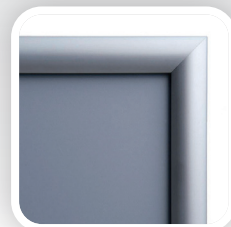

DVEŘNÍ A INFORMAČNÍ TABULKY

Určené pro vnitřní použití ve veřejných prostorách jako škola, kanceláře, nemocnice atd. Snadno a jednoduše můžete odejmout přední kryt a vyměnit cedulku nebo plakát. Součástí montážní sada na zeď.

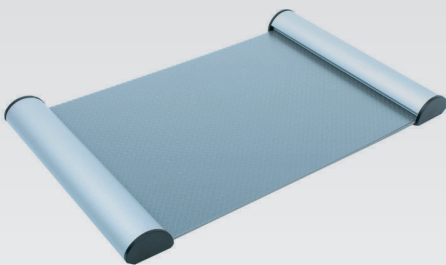

ROZMĚRY

148 x 50 mm
A6 – 148 × 105 mm
148 × 148 mm
A5 – 210 × 148 mm
297 × 105 mm
A4 – 297 × 210 mm
500 × 400 mm
750 × 148 mm

CLASSIC

ROLL-UP

Roll-upy jsou lehce ovladatelné roletové systémy atraktivního designu a velkou variabilitou použití v interiéru. Roll-up je snadno přenosný a pro své kompaktní rozměry nenáročný na skladování. Praktická nylonová taška usnadňující přepravu je součástí této sady. **Rozměry:** 85 × 200 cm a 100 × 200 cm

ROZMĚRY

85x 200 mm
100 × 200 mm



2x3
THE BOARDS' COMPANY

PLAKÁTOVÉ LIŠTY

Zaklapávací hliníkové lišty pro zavěšení plakátu a jejich uchycení na zeď nebo do prostoru. Sada obsahuje horní a spodní hliníkovou lištu, plastové boky a montážní sadu.

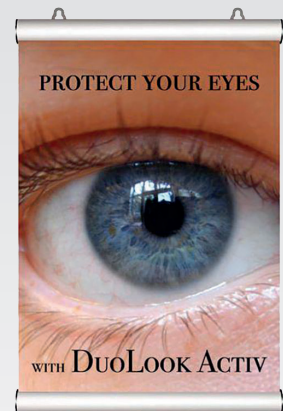

ROZMĚRY

210 mm
297 mm
420 mm
500 mm
594 mm
700 mm
841 mm
1000 mm
1200 mm

PREZentační systémy

INFORMAČNÍ TABULE NA STOJANU

Informační tabule s kulatými rohy o velikosti A4 / A3 na jedné noze s možností prezentovat na výšku i na šířku pohodlým přenastavením.

Další předností je možnost nastavení úhlu pohledu v rozmezí 55°. Informační tabule také disponuje hliníkovým stojanem se základnou těžkou 1,7 kg pro vyšší stabilitu.

Rozměry: stojan 100 cm × A4 / stojan 120 cm × A3



VERTIKÁLNÍ VITRÍNA ECO

Interiérová vertikální vitrína ECO s robustním hliníkovým profilem UKF, plastovými rohovými spojkami.

Vnitřní výplň magnetický lakovaný bílý plech se zárukou na povrch 10 let. Polykarbonátové sklo. Uzamykatelná pomocí imbusového klíče. Provedení lak a korek.

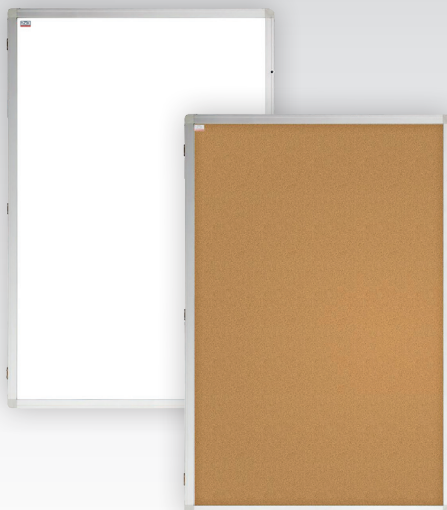

ROZMĚRY

60 × 90 cm lak
60 × 90 cm korek
90 × 120 cm lak
90 × 120 cm korek



INTERIÉROVÁ VITRÍNA S VERTIKÁLNÍM OTEVÍRÁNÍM

Elegantní vitrína s vertikálním otevíráním pro interiérové použití. Solidní hliníkový rám.

Polykarbonátové uzamykatelné dveře.

Zadní strana z pozinkovaného plechu.

Magnetický, filcový nebo korkový povrch.

Montážní sada.



POVRCH

ROZMĚRY (cm)

Lakovaná	90 × 60	120 × 90	120 × 180
Korková	90 × 60	120 × 90	120 × 180
Filcová	90 × 60	120 × 90	120 × 180

INTERIÉROVÁ VITRÍNA S HORIZONTÁLNÍM OTEVÍRÁNÍM

Elegantní vitrína s horizontálním otevíráním pro interiérové použití. Solidní hliníkový rám.

Polykarbonátové dveře uzamykatelné klíčem.

Zadní strana z pozinkovaného plechu.

Magnetický, modrý filcový nebo korkový povrch.

Montážní sada.



Lak

Korek

Filc



Lak

Korek

Filc

POVRCH

ROZMĚRY (cm)

Lakovaná	53 × 70	75 × 70	75 × 101
Korková	53 × 70	75 × 70	75 × 101
Filcová	53 × 70	75 × 70	75 × 101

EXTERIÉROVÁ VITRÍNA S HORIZONTÁLNÍM OTEVÍRÁNÍM

Elegantní vitrína s horizontálním otevíráním pro venkovní použití. Kvalitní hliníkový rám je vodotěsný.

Uzamykatelné dveře s výplní z tvrzeného skla ESG.

Možné vnitřní i venkovní použití.

Magnetický, modrý filcový nebo korkový povrch.

Zadní strana z pozinkovaného plechu. Montážní sada.



Lak

Korek

Filc

POVRCH

ROZMĚRY (cm)

Lakovaná	53 × 70	75 × 70	75 × 101
Korková	53 × 70	75 × 70	75 × 101
Filcová	53 × 70	75 × 70	75 × 101

INTERIÉROVÁ VITRÍNA S POSUVNÝMI DVEŘMI

Informační vitrína s posuvnými dveřmi v pevném hliníkovém rámu. Dveře, vyrobené z tvrzeného skla ESG,

jsou uzamykatelné na klíček. Provedení výplně korek, filc

nebo lakovaný magnetický povrch. Žáda vitríny jsou

z pozinkovaného plechu. Dodáváme s montážní sadou

na připevnění.



Lak

Korek

Filc



POVRCH

ROZMĚRY (cm)

Lakovaná	97 × 70	141 × 70	141 × 101
Korková	97 × 70	141 × 70	141 × 101
Filcová	97 × 70	141 × 70	141 × 101

SKARTOVACÍ STROJE

AT-6S

Skartovací stroj pro malé kanceláře, vhodný pro skartaci max. 8 listů podélným řezem 6 mm. Stroj je standardně vybaven automatickým systémem start/stop, zpětným chodem, tepelnou pojistkou motoru proti přehřátí. Příležitostně lze skartovat sešívací sponky. Samostatný vstup na CD a kreditní karty. Odpadní nádoba o objemu 13 l.



AT-10C

Nový model skartovacího stroje pro malé kanceláře s příčným řezem 5 × 18 mm. Vhodný pro skartaci dokumentů o šířce 223 mm. Stroj je standardně vybaven automatickým systémem start/stop, zpětným chodem, tepelnou pojistkou motoru proti přehřátí. Příležitostně lze skartovat sešívací sponky. Samostatný vstup na CD a kreditní karty. Odpadní nádoba o objemu 21 l. Doporučujeme pravidelné mazání řezné jednotky.



AT-15C / AT-15MC*

Skartovací stroj atraktivního designu pro malé kanceláře. Vhodný pro skartaci dokumentů o šířce 230 mm. Stroj je standardně vybaven automatickým systémem start/stop, zpětným chodem, tepelnou pojistkou motoru proti přehřátí, signalizací přeplněného koše. Příležitostně lze skartovat sešívací sponky a kreditní karty. Oddělený vstup pro skartování CD a kreditních karet. Tichý chod stroje - 55 dB. Odpadní nádoba s průhledným okénkem o objemu 22 l. Stroj je opatřen pojízdovými kolečky.



AT-140AF

Skartovací stroj AT-140AF s automatickým podavačem až na 150 listů 70g/m². Automatický start a stop hlídáný foto buňkou, LED display, pohotovostní režim proti přetížení stroje. Vyjímatelná nádoba na odpad pro bezproblémové vyprazdňování, optická kontrola plného koše přes průzor.



AT-180AF

Skartovací stroj AT-180AF s automatickým podavačem až na 192 listů 70g/m². Vyjímatelná nádoba na odpad pro bezproblémové vyprazdňování, optická kontrola plného koše přes průzor.



AT-350AF

Skartovací stroj AT-350AF s automatickým podavačem až na 400 listů 70g/m².



NÁZEV STROJE	AT-6S	AT-10C	AT-15C / AT-15MC	AT-140AF	AT-180AF	AT-350AF
Vstupní šířka (mm)	220	223	230	220	220	240
Rozměr řezu (mm)	6	5 x 18	4 x 50 / 2 x 10	2 x 12	2 x 12	2 x 12
Stupeň utajení GDPR	P1	P4	P4 / P5	P5	P5	P5
Kapacita (listů 70 g/m ²)	10	10	15 / 10	9 / 150 (v podavači)	11 / 192 (v podavači)	11 / 400 (v podavači)
CD, kreditní karty	ano	ano	ano	ne / ano	ne / ano	ano / ano
Start/Stop	automatický	automatický	automatický	automatický	automatický	automatický
Motor (W/V)	120	280	270 W / 220 V	414	414	414
Kapacita koše (litrů)	13	21	22	19	32,2	53
Hmotnost (kg)	2,45	4,3	12,5	12,7	16,1	25,6
Rozměry (mm)	340 × 175 × 356	351 × 220 × 433	555 × 365 × 265	366 × 287 × 500 mm	356 x 466 x 658	400 × 500 × 760

SKARTOVACÍ STROJE

AT-20S / AT-20C*

Kvalitní skartovací stroje, s příznivým poměrem cena/výkon, jsou vybaveny bezpečnostní funkcí Safe Touch, která zastaví stroj při dotyku vstupní štěrby rukou. Stroj je standardně vybaven automatickým systémem start/stop, zpětným chodem, tepelnou pojistkou motoru proti přehřátí, signalizací přeplněného koše, LCD displejem. Příležitostně lze skartovat sešívací a kancelářské sponky. Samostatný vstup na kreditní karty nebo CD. Tichý chod stroje - 58 dB. Lehce vyprázdnitelná odpadní nádoba o objemu 35 l.



AT-22C / AT-22MC*

Nový model skartovacího stroje pro malé kanceláře s příčným řezem 5 × 18 mm. Vhodný pro skartaci dokumentů o šířce 223 mm. Stroj je standardně vybaven automatickým systémem start/stop, zpětným chodem, tepelnou pojistkou motoru proti přehřátí. Příležitostně lze skartovat sešívací sponky. Samostatný vstup na CD a kreditní karty. Odpadní nádoba o objemu 21 l. Doporučujeme pravidelné mazání řezné jednotky.



AT-36C

Kvalitní skartovací stroj s vysokým stupněm utajení, vhodný pro kanceláře a úřady. Skartovač je vybaven bezpečnostní funkcí Safe Touch, která zastaví stroj při dotyku vstupní štěrby rukou. Stroj je standardně vybaven automatickým systémem start/stop, zpětným chodem, tepelnou pojistkou motoru proti přehřátí, signalizací přeplněného koše, LCD displejem. Příležitostně lze skartovat sešívací sponky. Samostatný vstup na kreditní karty nebo CD. Tichý chod stroje pod 55 dB.



AT-18SMC

Skartovací stroj atraktivního designu pro střední kanceláře. Vhodný pro skartaci dokumentů o šířce 230 mm. Stroj je standardně vybaven automatickým systémem start/stop, zpětným chodem, tepelnou pojistkou motoru proti přehřátí, signalizací přeplněného koše. Příležitostně lze skartovat sešívací sponky. Velmi tichý chod stroje. Separovaný vstup pro CD a kreditní karty.



NÁZEV STROJE	AT-20S	AT-20C	AT-22C	AT-22MC	AT-36C	AT-18SMC
Vstupní šířka (mm)	230	230	230	230	230	230
Rozměr řezu (mm)	4	3,8 × 40	4 × 20	2 × 10	2 × 10	1 × 2
Stupeň utajení GDPR	P2	P4	P4	P5	P5	P7
Kapacita (listů 70 g /m ²)	24	17	16	10	15	6
CD, kreditní karty	ano	ano	ano	ano	ano	ano
Start/Stop	automatický	automatický	automatický	automatický	automatický	automatický
Motor (W/V)	300/230	300/230	190/230	190/230	270	500
Kapacita koše (litrů)	35	35	30	30	35	22
Hmotnost (kg)	18,5	19	18	18	18,8	15
Rozměry (mm)	645 × 390 × 305	645 × 390 × 305	600 × 372 × 322	600 × 372 × 322	645 × 390 × 305	555 × 365 × 285

SKARTOVACÍ STROJE

AT-60S / AT-60C*

Kvalitní skartovací stroje zajímavého designu, vybavený bezpečnostní funkcí Safe Touch - zastaví stroj při dotyku vstupní štěrbině rukou. Snadné ovládání dotykovým panelem. Stroj je vybaven automatickým systémem start/stop, zpětným chodem, tepelnou pojistkou motoru proti přehřátí, signalizací přeplněného koše a kolečky pro snadnou manipulaci.

Příležitostně lze skartovat sešívací a kancelářské sponky.

Samostatný vstup na kreditní karty nebo CD.

Tichý chod stroje pod 59 dB. Koš o objemu 35 l.

Samostatný vstup na kreditní karty nebo CD. Tichý chod stroje pod 59 dB.

Papír / CD / kreditní karty



Ovládací panel



AT-66C

Kvalitní skartovací stroj atraktivního bílo-černého designu, vhodný pro skartaci dokumentů o šířce 240 mm. Skartovač je vybaven bezpečnostní lištou, zabraňující odletu úlomků CD. LCD kontrolky zapnutých funkcí a indikaci chybových hlášení.

Stroj je standardně vybaven automatickým systémem start/stop, zpětným chodem, tepelnou pojistkou motoru proti přehřátí, signalizací přeplněného koše.

Příležitostně lze skartovat sešívací a kancelářské sponky.

Samostatný vstup na kreditní karty nebo CD.

Tichý chod stroje pod 55 dB.

Lehce vyprázdnitelná odpadní nádoba o objemu 38 l.



AT-66MC

Kvalitní skartovací stroj atraktivního bílo-černého designu, vhodný pro skartaci dokumentů o šířce 240 mm. Skartovač je vybaven bezpečnostní lištou, zabraňující odletu úlomků CD. LCD kontrolky zapnutých funkcí a indikaci chybových hlášení.

Stroj je standardně vybaven automatickým systémem start/stop, zpětným chodem, tepelnou pojistkou motoru proti přehřátí, signalizací přeplněného koše.

Příležitostně lze skartovat sešívací a kancelářské sponky.

Samostatný vstup na kreditní karty nebo CD.

Tichý chod stroje pod 55 dB.

Lehce vyprázdnitelná odpadní nádoba o objemu 38 l.



AT-68SMC

Robustní skartovací stroj praktického designu v kompletním plechovém provedení, s příznivým poměrem cena/výkon. Vhodný pro skartaci dokumentů o šíři 230 mm.

LCD display ke kontrole zapnutých funkcí. Stroj je standardně vybaven automatickým systémem start/stop, zpětným chodem, tepelnou pojistkou motoru proti přehřátí a signalizací přeplněného koše.

Příležitostně lze skartovat sešívací a kancelářské sponky. Tichý chod stroje pod 56 dB. Lehce vyprázdnitelná odpadní nádoba o objemu 53 l splňující směrnici EU pro zacházení s odpadem.

Stroj je vybaven funkcí zajišťující nulovou spotřebu energie v poloze stand-by.



NÁZEV STROJE	AT-60S	AT-60C	AT-66C	AT-66MC	AT-68SMC
Vstupní šířka (mm)	230	230	240	240	230
Rozměr řezu (mm)	4	3,8 × 40	4 × 25	2 × 10	1 × 2
Stupeň utajení GDPR	P2	P4	P4	P5	P7
Kapacita (listů 70 g /m ²)	28	25	22	15	6
CD, kreditní karty	ano	ano	ano	ano	ne
Start/Stop	automatický	automatický	automatický	automatický	ano
Motor (W/V)	430	430	530	530	500
Kapacita koše (litrů)	35	35	38	38	53
Hmotnost (kg)	23	23,5	24	25	35
Rozměry (mm)	730 × 440 × 290	730 × 440 × 290	350 × 404 × 667	350 × 404 × 667	750 × 420 × 350

SKARTOVACÍ STROJE

AT-SLIMLINE S P4 / P5*

Skartovací stroj z řady SLIM line pro maximální úsporu místa pod stolem. Stroj je úzký, ale zachovává si standardní hloubku. Přináší velké parametry, které zaberou málo místa. Skartovač je standardně vybaven automatickým systémem start/stop, zpětným chodem a tepelnou pojistkou motoru proti přehřátí a signalizací přeplněného koše. Chod skartovače je tichý a odpadní nádoba disponuje průhledným okénkem.

P4 i P5 skartují: svorky, sponky, CD a platební karty



AT-SLIMLINE L P4 / P5*

Skartovací stroj z řady SLIM line pro maximální úsporu místa pod stolem. Stroj je úzký, ale zachovává si standardní hloubku. Přináší velké parametry, které zaberou málo místa. Skartovač je standardně vybaven automatickým systémem start/stop, zpětným chodem a tepelnou pojistkou motoru proti přehřátí a signalizací přeplněného koše. Chod skartovače je tichý a odpadní nádoba disponuje průhledným okénkem.

P4 i P5 skartují: svorky, sponky, CD a platební karty



Invertní motor: tichý s dlouhodobě stabilním výkonem.



AT-70C / 70 MC*

Robustní skartovací stroj praktického designu v odolném plechovém provedení, s příznivým poměrem cena/výkon. Vhodný pro skartaci dokumentů o šířce 270 mm. LCD display ke kontrole zapnutých funkcí. Stroj je standardně vybaven automatickým systémem start/stop, zpětným chodem, tepelnou pojistkou motoru proti přehřátí, signalizací přeplněného koše. Lze skartovat sešivací, kancelářské sponky, kreditní karty nebo CD či dokonce diskety. Velmi tichý chod stroje pod 58 dB. Lehce vyprázdnitelná odpadní nádoba o objemu 53 l.

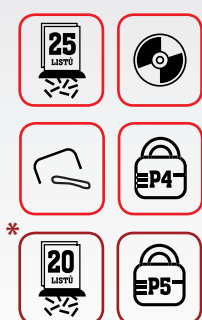

AT-90MC / AT-95C*

Robustní skartovací stroj praktického designu v kompletním plechovém provedení, s příznivým poměrem cena/výkon. Vhodný pro skartaci dokumentů o šířce 310 mm příčným řezem. LCD display ke kontrole zapnutých funkcí. Stroj je standardně vybaven automatickým systémem start/stop, zpětným chodem, tepelnou pojistkou motoru proti přehřátí, signalizací přeplněného koše. Příležitostně lze skartovat sešivací, kancelářské sponky, kreditní karty nebo CD. Velmi tichý chod stroje pod 58 dB. Lehce vyprázdnitelná odpadní nádoba o objemu 100/120 l.



NÁZEV STROJE	AT-SLIMLINE S P4 / P5	AT-SLIMLINE L P4 / P5	AT-70C / AT 70 MC	AT-90 MC / AT-95-C
Vstupní šířka (mm)	230 / 230	230	270	310 / 310
Rozměr řezu (mm)	4 x 15 / 2 x 15	4 x 40 / 2 x 10	4 x 40 / 2 x 10	2 x 10 / 3 x 25
Stupeň utajení GDPR	P4 / P5	P4 / P5	P4 / P5	P5 / P4
Kapacita (listů 70 g / m ²)	12 / 8	25 / 20	25 / 20	20 / 25
CD, kreditní karty	ano / ano	ano / ano	ano / ne	ano
Start/Stop	automatický / automatický	automatický / automatický	automatický	ano
Motor (W/V)	200 W / 200 W	485 W / 485 W	590/230 / 495/220	480 / 610
Kapacita koše (litrů)	22 / 22	40 / 40	53	100 / 120
Hmotnost (kg)	12,5 / 13	27,5 / 28	44 / 42	67 / 69
Rozměry (mm)	516 x 250 x 381	300 x 736 x 460	795 x 460 x 335	960 x 540 x 385

SKARTOVACÍ STROJE

HSM PURE 120

Nejmenší skartovací stroj z řady HSM Pure. Konstrukce je dvoudílná, se snímatelnou hlavou. Ovládání je automatické, s minimální spotřebou elektrické energie ve STAND-BY režimu. Vstupní otvor s bezpečnostní klapkou. Při zahlcení nožů se automaticky zapíná zpětný chod, který lze spustit i ručně. Skartovač vyniká tichým chodem, odolné nože ze zakalené oceli umožňují skartování dokumentů s kovovými kancelářskými sponkami a plastových karet. HSM Pure 120 se vyrábí v proužkovém řezu 3,9 mm a v příčném řezu 4x25 mm.

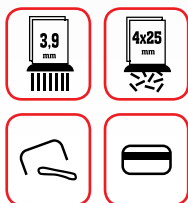

HSM
Great Products. Great People.



HSM PURE 220

Skartovací stroj ke stolu, vyniká jak svými technickými parametry, tak i vzhledem. Stroj má dvoudílnou konstrukci se snímatelnou hlavou. Ovládání je automatické s nulovou spotřebou elektrické energie ve STAND-BY režimu. Vstupní otvor je chráněn bezpečnostní klapkou. Při zahlcení nožů se automaticky zapíná zpětný chod, který lze spustit i ručně. Předností je snížená hlučnost v průběhu skartování. Odolné nože z kvalitní oceli umožňují skartování dokumentů s kovovými kancelářskými sponkami a plastových karet. HSM Pure 220 se vyrábí v proužkovém řezu 3,9 mm a v příčném řezu 4x25 mm.

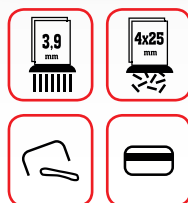

HSM
Great Products. Great People.



HSM PURE 320

Výkonný skartovací stroj ke stolu. Je vybaven vstupní fotobuňkou, multifunkční tlačítko s malým panelem indikuje stand-by režim, plný zásobník, zahlcení nožů a otevřený zásobník. V případě zahlcení je automaticky spuštěn zpětný chod, který lze spustit i ručně. Motor je chráněn tepelnou ochranou, pevná skříň s integrovaným výsuvným zásobníkem, který usnadňuje manipulaci s odpadem.

Řezné nože jsou vyrobeny z kvalitní tvrdě oceli, umožňují skartování dokumentů s kovovými kancelářskými sponkami a plastových karet. Stroj se vyrábí v proužkových řezech 5,8 mm, 3,9 mm a v příčném řezu 3,9x30 mm.



HSM
Great Products. Great People.



HSM PURE 420

Skartovací stroj určený do každé moderní kanceláře. Je tichý, spolehlivý, plně automatický, s důrazem na úsporu elektrické energie, vybaven indikací plného zásobníku, zahlcení nožů, otevřeného zásobníku a STAND-BY režimu.

V případě zahlcení spouští řídicí deska zpětný chod, který lze spustit i ručně. Zásobník na skartovaný papír je prostorný s průzorem na jednoduchou kontrolu naplnění. Pro snadnější manipulaci je skartovač vybaven pojezdovými kolečky. Stroj se dodává v proužkových řezech 5,8 mm, 3,9 mm a příčných řezech 4,5x30 a 1,9x15 mm.

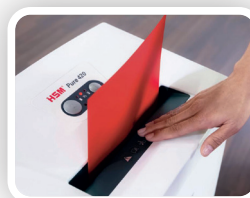

HSM
Great Products. Great People.



NÁZEV STROJE	HSM PURE 120	HSM PURE 220	HSM PURE 320	HSM PURE 420
Vstupní šířka (mm)	225	225	230	240
Rozměr řezu (mm)	3,9 / 4 x 25	3,9 / 4 x 25	5,8 / 3,9 / 3,9 x 30	5,8 / 3,9 / 4,5 x 30 / 1,9 x 15
Stupeň utajení GDPR	P2 / P4	P2 / P4	P2 / P2 / P4	P2 / P2 / P4 / P5
Kapacita (listů 70 g / m ²)	12-14 / 6-7	13-15 / 7-8	19-20 / 14-16 / 8-9	25-27 / 19-21 / 14-16 / 11-13
CD / kreditní karty	ano / ne	ano / ne	ano	ano
Start/Stop	ano	ano	ano	ano
Motor (W/V)	160	185	360	610
Kapacita koše (litrů)	20	25	25	35
Hmotnost (kg)	4 / 5	4 / 5	10 / 10 / 11	18 / 18 / 21 / 21
Rozměry (mm)	366 x 258 x 415	366 x 258 x 466	365 x 255 x 556	397 x 293 x 621

SKARTOVACÍ STROJE

HSM PURE 530

Skartovací stroje se vstupem na formát papíru A3. Jsou tiché, spolehlivé, plně automatické, s důrazem na úsporu elektrické energie. Po uplynutí 2 minut od posledního skartování se stroj přepíná do energeticky úsporného režimu. V případě zahlcení spouští zpětný chod, který lze spustit i ručně. Objemný zásobník na skartovaný papír je vybaven závěsem na plastové pytle. Po úpravě možná separace odpadu. Stroj se dodává v proužkových řezech 5,8 mm, 3,9 mm a příčných řezech 4,5 × 30 a 1,9 × 15 mm.



HSM PURE 630

Výkonný skartovací stroj pro větší kanceláře, se vstupem pro papír formátu A3. Multifunkční tlačítko zjednodušuje obsluhu kontrolkami plného zásobníku, zahlcení nožů, otevřeného zásobníku a STAND-BY režimu. Po uplynutí 2 minut od posledního skartování se stroj přepíná do energeticky úsporného režimu. V případě zahlcení spouští zpětný chod, který lze spustit i ručně. Masivní nože umožňují skartování papírů i s kancelářskými sponkami, plastových karet a CD / DVD. Odpadní prostor je řešen závěsem s plastovým pytle o zvětšeném objemu 130 l. Po úpravě možná separace odpadu. Stroj se dodává v řezu 3,9 mm a příčných řezech 4,5 × 30 a 1,9 × 15 mm.



HSM®
Great Products. Great People.



HSM®
Great Products. Great People.



HSM PURE 740

Výkonný skartovací stroj pro větší kanceláře s možností zpracování papírů formátu A3. Multifunkční tlačítko zjednodušuje obsluhu kontrolkami plného zásobníku, zahlcení nožů, otevřeného zásobníku a STAND-BY režimu. V případě zahlcení spouští zpětný chod, který lze spustit i ručně. Masivní nože umožňují skartování papírů i s kancelářskými sponkami, plastových karet a CD/DVD. Odpadní prostor je řešen závěsem s plastovým pytle o zvětšeném objemu 145 l. Po úpravě možná separace odpadu. Stroj se dodává v řezech 5,8 mm, 3,9 mm a příčném řezu 4,5 × 30 mm, 1,9 × 15 mm.



HSM®



NÁZEV STROJE	HSM PURE 530	HSM PURE 630	HSM PURE 740
Vstupní šířka (mm)	300	310	400
Rozměr řezu (mm)	5,8 / 3,9 / 4,5 × 30 / 1,9 × 15	3,9 / 4,5 × 30 / 1,9 × 15	5,8 / 3,9 / 4,5 × 30 / 1,9 × 15
Stupeň utajení GDPR	P2 / P2 / P4 / P5	P2 / P4 / P5	P2 / P2 / P4 / P5
Kapacita (listů 70 g / m ²)	28-30 / 21-23 / 16-18 / 11-13	29-31 / 25-27 / 17-19	39-41 / 29-31 / 25-27 / 16-18
CD, kreditní karty	ano / ano / ano / pouze kreditní karty	ano / ano / pouze kreditní karty	ano / ano / ano / ne
Start/Stop	ano	ano	ano
Motor (W/V)	610	700	700
Kapacita koše (litrů)	80	130	145
Hmotnost (kg)	27 / 27 / 30 / 30	43 / 48 / 48	48 / 48 / 54 / 54
Rozměry (mm)	497 × 362 × 716	538 × 487 × 889	620 × 487 × 889

SKARTOVACÍ STROJE

HSM PURE 740 MAX

Silný velkokapacitní skartovač dokumentů s prostorem pro 240 litrovou odpadní nádobu. Robustní drtič má výkonnou řezací jednotku s širokým vstupním otvorem pro formáty do DIN A3. 240 l odpadní nádoba (není součástí stroje) podle s DIN EN 840 lze integrovat jako sběrný kontejner, což umožňuje jednoduché a pohodlné vyprázdnění koše. Dodávaný rozdělovač částic lze vložit do vodicí lišty. Při vyjmutí koše rozdělovač částic vyrovnává řezaný materiál a zajišťuje, že žádné částice nevyvážnou. Stroj dále disponuje vysoce kvalitní dřevěnou skříní se zesílenými dveřmi a ocelovou nákladní lištou proti opotřebení spodní hrany. Vyrábí se v příčných řezech 4,5 x 30 mm a 1,9 x 15 mm.



NON-stop
skartace



HSM
Great Products. Great People.



HSM PURE 830

Nejvýkonnější skartovač určen pro práci ve velkých kancelářích nebo pro celá poschodí. Pohon skartovacího stroje je jištěn proti přetížení. Multifunkční tlačítko zjednodušuje obsluhu kontrolkami plného zásobníku, zahlcení nožů, otevřeného zásobníku a STAND-BY režimu. V případě zahlcení spouští zpětný chod, který lze spustit i ručně. Masivní nože umožňují skartování papírů i s kancelářskými sponkami, plastových karet a CD/DVD. Odpadní prostor se závěsem s plastovým pytlkem. Po úpravě možná separace odpadu. Stroj se dodává v řezech 1,9 x 15 a 3,9 mm a 4,5 x 30 mm.



1920
W



NON-stop
skartace

HSM
Great Products. Great People.



HSM PURE 940

Novinka mezi největšími stroji řady HSM PURE. Je určen pro práci ve velkých kancelářích nebo pro celá poschodí v administrativních budovách a patří k nejvýkonnějším modelům skartovacích strojů na trhu. Při konstrukci byla zvolena šířka nožů 400 mm, která umožní s rezervou skartovat papíry formátu A4 i A3. Stroj umožňuje skartování plastových karet a CD/DVD. HSM Pure 940 je dodáván ve 3 základních verzích řezu (proužkový řez 5,8 a příčné řezy 3,9 x 40 mm a 1,9 x 15 mm).

Pohon je jištěn proti přetížení. Válcové nože jsou vyrobeny z masivní oceli se zakalením. Zvětšený zásobník na skartovaný papír objemu 165 l je vybaven závěsem na plastový pytlík. Pro potřebu separace odpadu při skartování plastových karet nebo CD/DVD se pod skartovací hlavou nasunuje speciální tkaninový vak. Skartovač je vybaven otočnými pojezdovými kolečky.



HSM

NÁZEV STROJE	HSM PURE 830	HSM PURE 740 MAX	HSM PURE 940
Vstupní šířka (mm)	330	400	400
Rožměr řezu (mm)	3,9 / 4,5 x 30 / 1,9 x 15	4,5 x 30 / 1,9 x 15	5,8 / 3,9 x 40 / 1,9 x 15
Stupeň utajení GDPR	P2 / P4 / P5	P4 / P5	P2 / P4 / P5
Kapacita (listů 70 g / m ²)	46-48 / 37-39 / 24-26	24-26 / 16-18	65-67 / 39-41 / 25-27
CD, kreditní karty	ano	ano	ano
Start/Stop	ano	ano	ano
Motor (W/V)	1920	700	1920
Kapacita koše (litrů)	150	240	165
Hmotnost (kg)	67 / 72 / 72	76	70 / 75 / 75
Rožměry (mm)	579 x 548 x 954	670 x 784 x 1347	620 x 478 x 1005

KOTOUČOVÉ ŘEZAČKY

KW TRIO 3804

Ruční řezačka na ergonomickém madle s výměnným rotačním nožem v ceně nástroje. Jednoduchou výměnou řezného kotouče dosáhnete vlnkového nebo perforačního řezu (nejsou součástí řezačky). Vhodné použití na řezací podložce KW-trio. Ochráníte tím pracovní stůl, dosáhnete kvalitnějšího a přesnějšího řezu. Sada náhradních rotačních nožů obsahuje vlnkový, perforační a rovný nůž.



ROZMĚRY

KW trio 3804

- Sada rotačních nožů
- Řezací podložka A4
- Řezací podložka A3
- Řezací podložka A2
- Řezací podložka A1
- Řezací podložka A0



KW-trio®

AR-322

Kotoučová řezačka s vyztuženou plastovou základnou řeznou hlavou umístěnou na profilované kovové tyči. Pracovní stůl je vybaven natištěnými měřítky. Řezačka umožňuje řezání 8 listů papíru v max. délce 320 mm.

ARGO



max.
8
listů

AR- 330 / AR-462*

Kotoučová řezačka s broušeným kolečkem na profilované tyči s maximální délkou řezu 330 / 460 mm. Pracovní stůl je vybaven natištěnými měřítky a úhly. Nechybí přítlačná lišta z průhledného plastu. Řezačka díky své konstrukci uřízne bez problémů 10 listů papíru 70g/m².



ARGO

max.
10
listů

*
max.
10
listů

ŘEZAČKA PAPÍRU DSB TM20 5V1 - A4

Kotoučová řezačka 5 v 1 vhodná na kancelářské i domácí použití. Pouze otáčením kolečka průhledné řezací hlavy se mění typ řezu na rovný, vlnkový, dírkovaný (perforace), nebo lze i rýhovat. Ve stabilní konstrukci stolu řezačky je vestavěn jednoduchý zaoblovaný rohů. Plocha řezačky je potažena měřidly a formáty papírů. Díky výsuvnému měřidlu lze řezat formát A4 horizontálně i vertikálně.



DSB

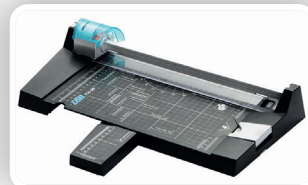
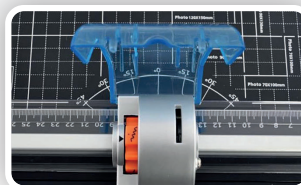

NÁZEV STROJE	AR-322	AR-330	AR-462	DSB TM20
Délka řezu (mm)	320	330	460	320
Výška řezu (listů 70 g/m ²)	8	10	10	5
Rozměr stolu (mm)	320 × 160	170 × 440	170 × 580	460 × 200 × 90
Max. formát	A4	A4	A3	A4
Přítlak	automatický	automatický	automatický	automatický
Hmotnost (kg)	1	1,5	2	1

KOTOUČOVÉ ŘEZAČKY

KW TRIO 13939 A4 / 13139 A3

Kvalitní kolečková řezačka 5 v 1 s výměnnými řeznými noži pro kreativní řezání nejen v domácnosti, ale v reklamní sféře. Umožňuje klasický rovný řez, perforaci, vlnku či bigování. Pracovní stůl je vybaven natištěnými měřítky. Řezačka je vybavena integrovaným zaoblovačem rohů s nastavitelnými poloměry zaoblení 3,2; 6,9 a 9,6 mm. Náhradní hlavy jsou součástí dodávky a jsou v praktické schránce.

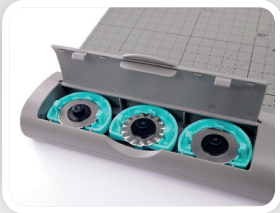
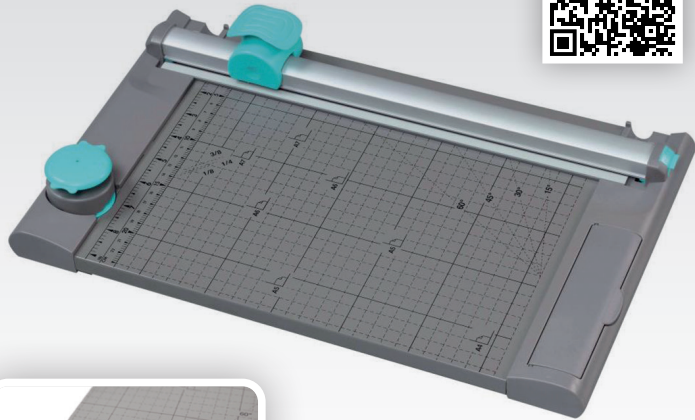

KW-triO®

max.
10
listů



KW TRIO 13044 A2

Kotoučová řezačka s broušeným kolečkem na profilované tyči s délkou řezu 580 mm. Pracovní stůl je vybaven natištěnými měřítky a úhly, nechybí přítlačná lišta z průhledného plastu. Řezačka díky své konstrukci uřízne 10 listů papíru (80g/m²) formátu A2.



max.
10
listů

KW-triO®

KW TRIO 3018, 3919, 3020

Kotoučové řezačky, určené pro profesionální využití. Umožňují rychle a přesně řezat výkresy, fotografie a jiné materiály. Broušený řezací kotouč je uložený v ergonomicky řešené hlavě pohybující se po kovové tyči. Na přítlak je určené přítlačné plastové pravítko.

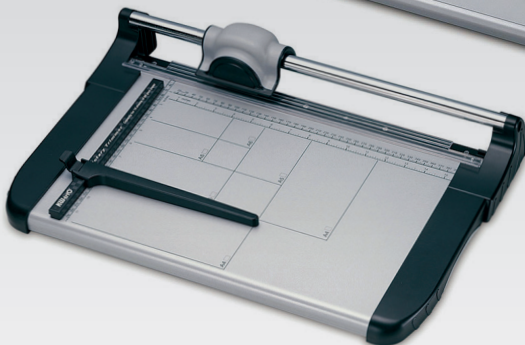
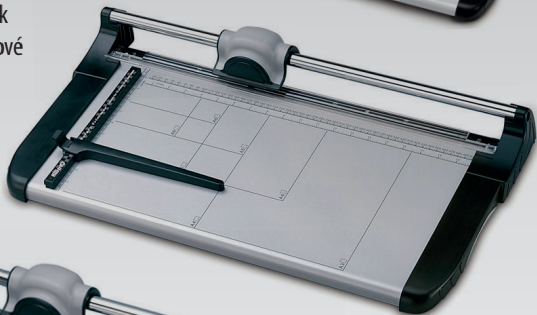
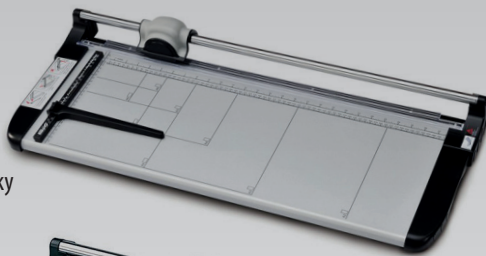

KW-triO®

max.
15
listů

KW TRIO 3021, 3022, 3026, 3027

Řada profesionálních řezaček s kovovým stolem dovoluje rychle a přesně řezat výkresy archy a dokumenty. Ocelové broušené kolečko v ergonomické řezací hlavě si poradí i s větším počtem listů. Modely KW TRIO 3021 až 3027 se dodávají s praktickým stojanem opatřeným odpadním košem na odřezky. Stojan je v ceně řezačky.

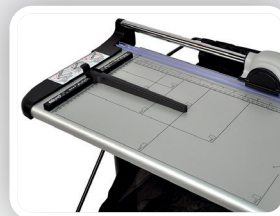

max.
10
listů

KW-triO®

NÁZEV STROJE	KW TRIO 13939 / 13139	KW TRIO 13044	KW TRIO 3018 / 3919 / 3020	KW TRIO 3021 / 3022 / 3026 / 3027
Délka řezu (mm)	320 / 454	850	360 / 480 / 670	960 / 1300 / 1500 / 2000
Výška řezu (listů 70 g/m ²)	10	8	15 / 15 / 12	10 / 7 / 7 / 5
Rozměr stolu (mm)	256 × 320 × 454 / 256 × 320 × 443	580 × 157	315 × 546 / 315 × 546 / 315 × 856	315 × 1146 / 315 × 1486 / 315 × 1686 / 315 × 2186
Max. formát	A4 / A3	A2	A4 / A3 / A2	A1 / A0 / A0 / A0
Přítlak	automatický	Automatický	automatický	automatický
Hmotnost (kg)	1,5 / 1,6	2,5	3,4 / 4 / 5	7,4 / 9,5 / 11 / 13

PÁKOVÉ ŘEZAČKY

KW TRIO 13300 / 13400*

Hobby pákové řezačky A4 s ručním přitlakem, plastovým stolem s vyznačenými měřítky a formáty. Délka řezu je 306/343 mm a maximální kapacita 7/10 listů. Vhodná pro malé kanceláře a domácnosti.



KW-trio®

max. **7** listů
max. **10** listů*

AR-530

Páková řezačka s plastovým bezpečnostním krytem a kovovým stolem, která díky inovované konstrukci dokonale uřízne nebroušeným nožem o řeznou hranu až 8 listů papíru. Stůl je vybaven natištěnými měřítky, fotoformáty a úhelníkem.



max. **8** listů

ARGO

KW TRIO 13036 / 13037 LASER*

Páková kancelářská řezačka s naznačením řezu laserem. Délka řezu 315/455mm. Max. tloušťka řezu 8 listů 80g papíru. Kovová pracovní deska potíštěná formáty papíru. Plastový bezpečnostní kryt nože. Laser třídy 2 napájen 2x AAA tužkovými bateriemi (nejsou součástí řezačky).



max. **8** listů
max. **10** listů*

KW-trio®

KW TRIO 3921 / 3914

Hobby pákové řezačky s plastovým ochranným krytem a pracovním stolem s vyznačenými měřítky a DIN formáty, se zadním dorazem papíru.

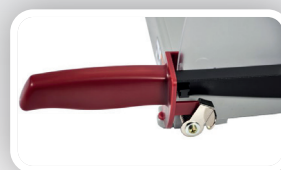

max. **10** listů

KW-trio®

NÁZEV STROJE	KW TRIO 13300 / 13400	AR-530	KW TRIO 13036 / 13037 LASER	KW TRIO 3921 / 3914
Délka řezu (mm)	306 / 343	325	315 / 455	335 / 440
Výška řezu (listů 70 g/m ²)	7 / 10	8	8	10
Rozměr stolu (mm)	176 × 408 / 337 × 473	420 × 180	315 × 175 / 460 × 175	305 × 350 / 360 × 480
Max. formát	A4	A4	A4 / A3	A4 / A3
Přítlak	ruční	ruční	ruční	ruční
Hmotnost (kg)	1,5 / 1,7	1,6	1,2 / 1,7	1,7 / 2,4

PÁKOVÉ ŘEZAČKY

KW TRIO 13500 A4 / 13502 A3

Výkonná páková řezačka s kovovým stolem a plastovým ochranným krytem. Na stole je lišta s měřítkem, zadním dorazem a jsou na něm vyznačeny běžné DIN formáty. Maximální kapacita 20 listů (70g/m²). Vhodná pro kanceláře i na úpravu fotek z dovolené.



max.
20
listů

KW-triO[®]

KW TRIO 13040 A4 / 13042 A3

Výkonná páková řezačka s kovovým stolem a plastovým ochranným krytem. Na stole je lišta s měřítkem, zadním dorazem a jsou na něm vyznačeny běžné DIN formáty. Automatický přítlak pro přesné řezání. Délka řezu je 460 mm a maximální kapacita 40 listů (70g/m²). Vhodné pro copycentra i provozy.



max.
40
listů

KW-triO[®]

IDEAL 1046

Precizní páková řezačka robustní celokovové konstrukce. Pevný transparentní kryt nože z nerezbitného materiálu, boční doraz, formáty vyznačené na pracovní desce a vysoce kvalitní nůž Solingen, který je možné dobrousit.



IDEAL

max.
30
listů

IDEAL 1138 A4 / 1158 A3*

Profesionální páková řezačka. Pevná celokovová konstrukce. Ostříitelná, vysoce kvalitní čepel vyrobená ze Solingenské oceli. Protiskluzové gumové nožičky pro bezpečný provoz. Standardní velikosti papíru od A6 do A4+



max.
50
listů

IDEAL

NÁZEV STROJE	KW TRIO 13500 A4 / 13502 A3	KW TRIO 13040 A4 / 13042 A3	IDEAL 1046	IDEAL 1138 A4 / 1158 A3
Délka řezu (mm)	343 / 449	360 / 460	460	385 / 580
Výška řezu (listů 70 g/m ²)	20	40	30	50 / 40
Rozměr stolu (mm)	337 × 473 / 323 × 576	445 × 282 / 546 × 382	356 × 510	356 × 403 / 356 × 604
Max. formát	A4 / A3	A4 / A3	A3	A4+ / A3
Přítlak	ruční	automatický	ruční	ruční
Hmotnost (kg)	2,1 / 2,7	4,93 / 8,20	7,5	8 / 13

PÁKOVÉ A STOHOVÉ ŘEZAČKY

KW TRIO 3943 / 3947*

Stolní celokovová stohová řezačka s délkou řezu 370 / 430mm a ručně nastavitelným zadním dorazem. Přítlak je řešený pákovým rychloupínacím lisem. Bezpečí uživatele zajišťuje přední plexi kryt a zpřevodovaná dlouhá páka ulehčuje řezání většího počtu listů. Nechybí LED ryska pro označení místa řezu.



KW-triO®

max.
150
listů

max.
200
listů*

IDEAL 1171

Profesionální páková řezačka s kompletní výbavou a délkou řezu 710 mm a vysoce kvalitním nůžem Solingen, který je možné dobrousit. Transparentní, pevný kryt nože z nerozbitného materiálu Lexan. Boční doraz se stupnicí mm/inch (palce). Mechanismus pro přesný odměr odřezávaného materiálu v rozsahu 1–10 mm. Otočný knoflík se stupnicí pro precizní nastavení předního dorazu. DIN formáty A1 – A6 vyznačené na pracovní desce. Obzvláště stabilní upevnění nože. Robustní celokovová konstrukce.



IDEAL

max.
40
listů

IDEAL 1110

Velkoformátová profesionální páková řezačka s podstavcem a vysoce kvalitním nůžem Solingen, který je možné dobrousit. Kompletní s pevným podstavcem a nožním přítlakem. Výklopný boční stolek na pravé straně. Boční doraz se stupnicí mm/inch (palce). Regulovatelný zadní doraz se zajišťovacím šroubem, přední doraz se zajišťovacím šroubem. Otočný knoflík se stupnicí pro přesné nastavení předního dorazu. Formáty DIN A3 – DIN A6 vyznačeny na pracovní desce. Transparentní, pevný kryt nože z nerozbitného materiálu Lexan. Robustní kovová konstrukce.



IDEAL

max.
20
listů

KW TRIO 3971 / 3941*

Výkonná stohová řezačka s délkou řezu 475/430 mm s vřetenovým zadním dorazem a upínáním stohu. Sklápěcí transparentní a bezpečnostní kryt je umístěn na přední straně stolu, seřizování nože na venkovní straně řezačky. Vřetenový zadní doraz a upínání stohu papíru. Minimální řez je 25/35 mm.



KW-triO®

max.
880
listů

max.
550
listů*

IDEAL 4305

Ruční stohová řezačka německého výrobce s délkou řezu 430 mm. Kvalitní dílenské provedení. Stroj je vybaven v rámci bezpečnostního systému SCS (Safety Cutting System) ochrannými kryty a aretací nože v horní poloze.



IDEAL

max.
400
listů

IDEAL 4705

Ruční stohová řezačka německého výrobce s délkou řezu 475 mm. Kvalitní dílenské provedení. Stroj je vybaven v rámci bezpečnostního systému SCS (Safety Cutting System) ochrannými kryty a aretací nože v horní poloze.



IDEAL

max.
700
listů

NÁZEV STROJE	KW TRIO 3943 / 3947	IDEAL 1171	IDEAL 1110	KW TRIO 3971 / 3941	IDEAL 4305	IDEAL 4705
Délka řezu (mm)	370 / 430	710	1100	475 / 430	430	475
Výška řezu (listů 70 g/m ²)	15 / 20	40	20	800 / 55	400	700
Hloubka vložení (mm)	265 / 430	450	670	485 / 405	435	455
Zbytkový stříh (mm)	40 / 40	35	50	25 / 35	34	30
Rozměry (mm)	265 × 475 × 450 / 1060 × 640 × 700	520 × 540 × 970	1360 × 830 / 1060 × 1390	1310 × 766 × 768 1070 × 740 × 680 mm	1090 × 880 × 830	1290 × 1000 × 890
Hmotnost (kg)	16,7 / 48	21	60	90,1 / 56,7	44 / 54	85 / 93
Podstavec	Na vyžádání / v ceně	Na vyžádání	Na vyžádání	V ceně stroje	Na vyžádání	Na vyžádání

STOHOVÉ ŘEZAČKY

IDEAL 4350 / 4850*

Ekonomicky dostupná řada elektrických řezaček německého výrobce. Vřetenové ovládání zadního dorazu s ruční klikou. Digitální měření hodnoty zadního dorazu na předním stole, bezpečnostní dvouruční ovládání řezu. Automatický přítlak. Optická dělicí linka s jasným a trvanlivým LED. Nůž z vysoce kvalitní oceli, jednoduchá výměna nože a snadná výměna řezné lišty. Pevná celokovová konstrukce. Navržen jako na stolní model, stojan nebo skříň s příhrádkou jsou k dispozici jako volitelné příslušenství (za příplatek).



IDEAL

max.
500
listů

max.
800
listů

IDEAL 4855 / 5255 / 6655

Řada profesionálních elektrických stohových řezaček tradičního německého výrobce. Programovatelný zadní doraz pomocí dotykového dipleje, bezpečnostní dvouruční ovládání, výklonný elektronicky řízený ochranný kryt na předním stole, 99 programů s 99 kroky v každém programu, elektro-mechanický pohon nože a lisu, nůž z vysoce kvalitní oceli, jednoduchá výměna nože a snadná výměna řezné lišty. Pevná celokovová konstrukce s podstavcem v ceně stroje. Volitelná sada bočních stolků je k dispozici za příplatek.



IDEAL

max.
800
listů

IDEAL 4860 / 5260 / 6660

Řada profesionálních elektrických stohových řezaček tradičního německého výrobce. Programovatelný elektrický zadní doraz pomocí dotykového dipleje, elektronicky řízená bezpečnostní závora na přední části, automatický přítlak, 99 programů s 99 kroky v každém programu, elektro-mechanický pohon nože a lisu. Nůž z vysoce kvalitní oceli, jednoduchá výměna nože a snadná výměna řezné lišty. Pevná celokovová konstrukce s podstavcem v ceně stroje. Volitelná sada bočních stolků je k dispozici za příplatek.



IDEAL

max.
800
listů

IDEAL THE 56

Programovatelná stohová řezačka poslední generace s infračerveným světelným paprskem a hydraulickým přítlakem pro zvýšení efektivity a produktivity díky inteligentnější práci. Viditelně větší displej nabízí nové možnosti. Stroj disponuje větší rychlostí, než modely IDEAL 4815-6660.



max.
800
listů

IDEAL

IDEAL 5560 / 5560 LT / 7260

Profesionální elektrická řezačka s hydraulickým pohonem nože a lisu, automatický přítlak, programovatelný elektrický zadní doraz pomocí dotykového dipleje, elektronicky řízená bezpečnostní závora, 99 programů s 99 kroky v každém programu, bezpečnostní dvouruční ovládání, Pevná celokovová konstrukce s podstavcem v ceně stroje. Volitelná sada bočních stolků je k dispozici za příplatek. Modely 5560 LT a 7260 LT se vzduchovým stolem (vzduchové trysky v přední i zadní části).



max.
950
listů

IDEAL

NÁZEV STROJE	IDEAL 4350 / 4850	IDEAL 4855 / 5255 / 6655	IDEAL 4860 / 5260 / 6660	IDEAL THE 56	IDEAL 5560 / 5560 LT / 7260
Délka řezu (mm)	430 / 475	475 / 520 / 650	475 / 520 / 650	560	550/720
Výška řezu (listů 70 g/m ²)	500 / 800	800	800	800	950 / 800
Hloubka vložení	435 / 458	450 / 520 / 610	450 / 520 / 610	560	570 / 720
Zbytkový stříh (mm)	35 / 30	35 / 35 / 25	35 / 35 / 25	15	32/20
Rozměry (mm)	1296 x 762 x 1053	1296x762x1053 / 1293x860x1120 / 1293x992x1220	1296x762x1988 / 1293x860x1126 / 1293x992x1220	1523 x 979 x 1211	1370x1070x1400 / 1335x1305x1540
Hmotnost (kg)	88/225	228 / 252 / 305	232 / 232 / 312	303	369 / 588
Podstavec	Na vyžádání	V ceně stroje	V ceně stroje	V ceně stroje	V ceně stroje

ÚPRAVA DOKUMENTŮ

PERFOROVACÍ STROJ CP-35M2

Ruční perforovací stroj s velmi snadnou obsluhou pracovní šířkou 350 mm, vhodný na zpracování pozvánek, jídelních lístků, letáků a dalších typů reklamních tiskovin. Perforování um ožní snadné a přesné odtrhnutí papíru (i digitálně potištěného) i dokumentů v laminovaných fóliích (max. 350 g/m²).

Postranní dorazy pro rychlou změnu polohy papíru. Celokovová konstrukce.

Rozměry: 600 × 395 × 125 mm. **Váha:** 10 kg



RÝHOVACÍ STROJ RA-CM350 / RA-CM480*

Ruční rýhovací stroje s velmi snadnou obsluhou a pracovní šířkou 350 / 480 mm, vhodné na zpracování pozvánek, jídelních lístků, letáků a dalších typů reklamních tiskovin.

Rýhování umožní snadné a přesné ohnutí papíru max. 390 g/m² (i digitálně potištěného). Šíře rýhy je 1,5 mm. Postranní dorazy pro rychlou změnu polohy papíru.

Celokovová konstrukce. **Rozměry:** 510 x 380 x 275 mm / 610 x 510 x 275 mm.

Váha: 18 kg / 27 kg

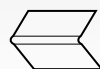

ŘEZAČKA VIZITEK MC-10

Jednoduché zařízení pro rychlé a přesné rozřezání 10 vizitek rozměru 90 × 50 mm z formátu A4, ve dvou fázích. Elektrická řezačka, která řeže vizitky se spadem pro zpracování plně potištěných vizitek. Ruční podávání papíru, snadná obsluha, samobrousící nože s velkou životností. Jednorázové zařízení bez možnosti výměny rezní hlavy nebo nastavení jiného rozměru vizitky. Doporučená gramáž papíru 80–300 g/m².



PROFESIONÁLNÍ ŘEZAČKA VIZITEK SSA-001-I A4

Malý, kompaktní a snadno ovladatelný stroj Digicard A4 je speciálně koncipován k přesnému řezání vizitek z formátu A4. Obsluha je velmi jednoduchá a lze tedy ihned začít stroj využívat. Prostřednictvím tlačítka lze zvolit 5 formátů vizitek 90 × 45; 90 × 50; 90 × 54; 90 × 90; 90 × 95; 90 × 127 mm. Kapacity řezačky je až 80 vizitek za minutu. Každá vizitka je ořezávána ze všech čtyř stran, čímž je zaručen přesný formát každé vizitky list za listem. Hotové vizitky jsou strojem odkládány ve sloupcích do zásobníků, odkud je lze pohodlně vyjmout.

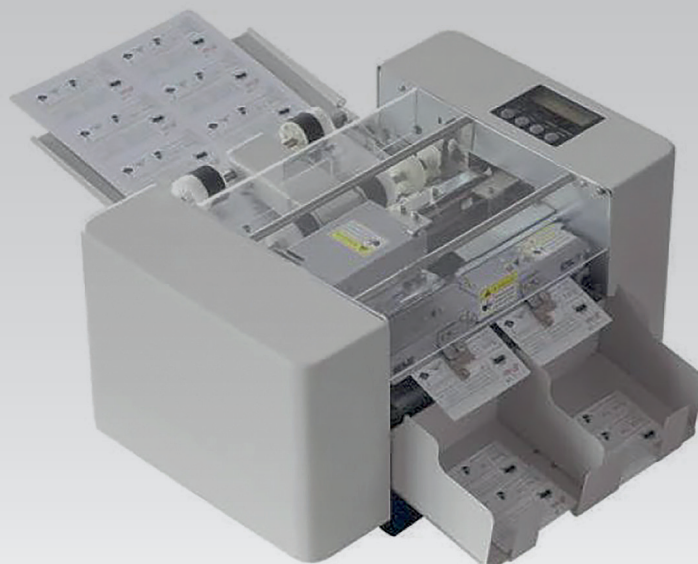

ÚPRAVA DOKUMENTŮ

IDEAL 8306

Výkonná stolní skládačka s pásovým vykladačem. Vhodná pro formáty A4 (nejmenší velikost 100 × 105 mm) i pro sklad napůl, do DL obálky, Z sklad a dvojitý paralelní sklad. Je ideální pro skládání oběžníků, faktur, dodacích listů a urgencí. Použitelné gramáže papíru od 60–120 g/m². Vysoká rychlost skládání až 7000 skladů za hodinu. Podávací stůl s nastavením dorazů a kapacitou až 150 listů. Jednoduchá obsluha i nastavení typů pomocí stavítek s překreslenými formáty skladů. Samozřejmostí je digitální displej s indikací chybových a digitálním počítadlem.



IDEAL

SKLÁDAČKA PAPIRU HEFTER MEGA A PLUS A3

Tento skládací stroj TF MEGA-A plus nabízí jakýkoli standardní typ skládání - dokonce i křížové skládání ve dvou krocích. Nastavení typu skládání se provádí automaticky pomocí provozního displeje. Navíc lze v případě potřeby přesné jemné nastavení provést stisknutím klávesy. Pro bezproblémové zpracování papíru různých gramáží lze nastavit nejen přítlak na podáváný papír, ale také oddělovací podložku. Dokonce i integrovaný dopravníkový zakladač se automaticky přizpůsobí v závislosti na formě papíru, typu skládání a je tak vždy připraven na nejlepší výkon. Kapacita stroje je až 300 listů.



HEFTER SYSTEMFORM

TF MEGA-S / TF MEGA M

Jednoduché zařízení pro rychlé a přesné rozřezání 10 vizitek rozměru 90 × 50 mm z formátu A4, ve dvou fázích. Elektrická řezačka, která řeže vizitky se spadem pro zpracování plně potištěných vizitek. Ruční podávání papíru, snadná obsluha, samobrusící nože s velkou životností. Jednorázové zařízení bez možnosti výměny rezné hlavy nebo nastavení jiného rozměru vizitky. Doporučená gramáž papíru 80–300 g/m².

HEFTER SYSTEMFORM



SETŘÁSAČKA PAPIRU HEFTER PJ3000 SE VZDUCHOVÝM ROZFUKEM

Digitální výtisky, dokumenty, papíry a různé dokumenty jsou často nabity statickou elektřinou a tím pádem se k sobě lepí. Dalším problémem může být prach, který po tisku zůstane na listech papíru a to velmi ztěžuje další zpracování. Díky své vysoce účinné vibraci silnému rozfuku vzduchu dokáže Hefter PJ 3000 velmi dobře oddělit jednotlivé listy papíru a výsledkem jsou přesně srovnané dokumenty.



HEFTER SYSTEMFORM

NÁZEV STROJE	IDEAL 8306	TF MEGA-A PLUS	TF MEGA-S / TF MEGA M	HEFTER PJ3000
Rychlost list /min.	110	240	120	-
Počet skladů	4	7	4 / 8	-
Formát	A4	A3	A4 / A3	SRA3 - 320 × 450 mm
Hmotnost papíru /g/m ²	120	160	150	-
Kapacita zásobníku	150	500	200 / 500	90 mm
Hmotnost (kg)	15	37	20 / 32	35

KANCELÁŘSKÉ LAMINÁTORY

ARTA HQ 235 A4 / ARTA HQ 335 A3

Jednoduchý kancelářský laminátor do formátu A4 a tloušťky laminace 100mic (HQ-235) nebo formátu A3 a tloušťky laminace 125 mic. (HQ-335). Vhodný pro malé kanceláře na občasnou laminaci za tepla i za studena. Světelná signalizace připravenosti stroje k činnosti. Rychlost laminace 250 mm/min.



ARTA HQ 236 A4 / ARTA HQ 336 A3*

Jednoduchý laminátor do formátu A4 (HQ-236) nebo A3 (HQ-336) vhodný pro laminování dokumentů v menších kancelářích nebo pro domácí použití. Jednoduchá obsluha a skladnost výhodou. Nahřátí stroje do pracovní teploty za 1,5 minuty ušetří čas. Možná laminace i za studena. Rychlost laminace 400 mm/min. Ve spodní části laminátoru integrována jednoduchá řezačka na občasně oříznutí papíru i zalaminovaného dokumentu.



ARTA 236 SUPER / ARTA 336 SUPER*

Rychlý kancelářský laminátor do formátu A4 (236 Super) nebo A3 (336 Super), pro laminování dokumentů i barevných tisků. Velkou předností je rychlé nahřátí válců do pracovního režimu, a to již za 1 minutu! Ovládání dotykovým panelem, rychlost laminace 800 mm/min. Přechod do úsporného režimu po 30 minutách. Je vybaven signalizací dosažení nastavené teploty. Systém pro uvolnění válců v případě uvíznutí laminovaného dokumentu.



ARTA

DSB SOGOOD 230S / 330S*

Řada kvalitních poloprofesionálních laminátorů oblíbených pro svou jednoduchou obsluhu a velmi slušný výkon. Osvědčené v menších kopírovacích centrech, kancelářích i provozech. Jednoduchá obsluha, výkonný motor, zpětný chod, 4 nahřívavé válce, rychlost a kvalita laminace podtrhují jeho užitnost. Vhodný pro zpracování všech typů laminace až do tloušťky 250 mic.



NÁZEV STROJE	ARTA HQ 235 A4 / HQ 335 A3	ARTA HQ 236 A4 / HQ 336 A3	ARTA 236 SUPER / 336 SUPER	DSB SOGOOD 230S/330S
Laminovací šířka (mm)	230 / 335	230 / 330	240 / 330	230 / 330
Laminovací rychlost (cm/min)	25	40	80	40
Max. tloušťka lamina (mic)	125	125	125	250
Regulace teploty	ne	ne	ano	ano
Zpětný chod	ano	ano	ano	ano
Čas ohřevu (min)	3-5	1,5-2	1	5-7 / 5-8
Typ výhřevu	topná deska	topná deska	4 topná tělesa	topná deska
Příkon (W)	230 / 335	230 / 400	1000 / 1600	390 / 500
Rozměry (mm)	365 × 145 × 65 / 450 × 145 × 65	360 × 150 × 70 / 402 × 151,6 × 66,5	416 × 158 × 86 / 506 × 158 × 86	360 × 160 × 100 / 480 × 200 × 120
Hmotnost (kg)	1,2 / 1,6	1,2 / 2,2	2,3 / 3,2	3,4 / 4,9

KANCELÁŘSKÉ / PROFESIONÁLNÍ LAMINÁTORY

ARTA G10 HD A4

Laminátor dokumentů s možností volby tloušťky laminované fólie. Model ARTA G10 HD A4 umožňuje laminování dokumentů, které mají maximální šířku 235 mm (A4), s fóliemi o tloušťce 75 až 250 mikronů. Doba potřebná k ohřátí je pouze 60 sekund. Je snadno použitelný, malý, kompaktní a vyniká přítomností inteligentní funkce automatického vypnutí po 30 minutách nečinnosti. Součástí je také možnost uvolnění zaseknutých dokumentů.



ARTA G15 HD A3

Laminátor dokumentů s možností volby tloušťky laminované fólie. Model ARTA G15 HD A3 umožňuje laminování dokumentů, které mají maximální šířku 330 mm (A3), s fóliemi o tloušťce 75 až 250 mikronů. Doba potřebná k ohřátí je pouze 60 sekund. Je snadno použitelný, kompaktní a vyniká přítomností inteligentní funkce automatického vypnutí po 30 minutách nečinnosti. Součástí je také možnost uvolnění zaseknutých dokumentů.



ARTA

ARTA G50 HD

Výkonný kancelářský stroj s jednoduchým nastavením síly laminovací kapsy, díky níž uzpůsobí optimální parametry pro laminování konkrétního dokumentu. 4 válce zajišťují vynikající kvalitu laminace až do tloušťky 250 mic. Laminátor se dokáže díky technologii RSH nahřát na provozní teplotu za méně než 1 minutu a disponuje vysokou rychlostí laminace až 480 mm/min. Robustnost laminátoru zajišťuje kompaktní kovová konstrukce. Za zmínku také stojí funkce automatického vypnutí stroje po 30 minutách nečinnosti.

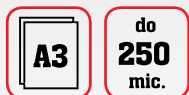

ARTA G60

Výkonný kancelářský stroj s automatickou detekcí síly laminovací kapsy díky níž uzpůsobí optimální parametry pro laminování konkrétního dokumentu. 6 válců (z toho 4 nahřívané) zajišťují vynikající kvalitu laminace až do tloušťky 250mic. Laminátor se dokáže nahřát na provozní teplotu za méně než 1 minutu a disponuje vysokou rychlostí laminace až 1000 mm/min. Robustnost laminátoru zajišťuje kompaktní kovová konstrukce. Za zmínku také stojí funkce automatického vypnutí stroje po 30 minutách nečinnosti.



ARTA

NÁZEV STROJE	ARTA G10 HD A4	ARTA G15 HD A3	ARTA G50	ARTA G60
Laminovací šířka (mm)	235	330	320	335
Laminovací rychlost (cm/min)	25	25	48	100
Max. tloušťka lamina (mic)	250	250	250	250
Regulace teploty	ne	ne	ano	automatický
Zpětný chod	ne	ne	ano	ano
Čas ohřevu (min)	1	1	1	1
Typ výhřevu	2 válce	2 válce	4 válce	6 válců
Příkon (W)	400	600	800	1200
Rozměry (mm)	360 × 112 × 65	455 × 112 × 65	470 × 146 × 123 mm	520 × 175 × 160
Hmotnost (kg)	1,1	1,5	2,8	5,1

PROFESIONÁLNÍ LAMINÁTORY A LEPIČKY

DSB SKY-335R6 / DSB SKY-490 R6*

Kvalitní profesionální laminátor pro používání v copyshopech a větších provozech. Šest válců, z toho 4 vyhřívané jsou zárukou perfektní laminace do tloušťky 3 mm a formátu A3 (335R6) popř. A2 (490R6). Stand-by režim po 120 minutách nečinnosti. Robustní kovová konstrukce, jednoduchá obsluha, výkonný motor a 3 páry laminovacích válců, funkce energeticky úsporného režimu „Micom system“, digitální display a reverzní chod jsou základním předpokladem pro perfektní laminaci i v intenzivním provozu.



DSB SKY-330R10

Velmi spolehlivý, mimořádně rychlý profesionální laminátor, vhodný pro laminaci všech typů dokumentů včetně lesklých nebo matných fotografií do formátu A3. Snadné a rychlé obsluze napomáhá digitální display. Robustní kovová konstrukce, výkonný motor, 3 páry laminovacích válců, 1 pár chladících a 1 pár transportních válců, funkce energeticky úsporného režimu „Micom system“ a reverzní chod jsou základním předpokladem pro perfektní laminaci v dlouhodobém intenzivním provozu. Ideální stroj pro všechny typy profesionálních kopírovacích nebo reprografických středisek.



SKYDSB



DSB SKY-380S / DSB SKY-720S

Profesionální rolový laminátor pro jednostrannou i oboustrannou, teplou i studenou laminaci. Jednoduchá obsluha prostřednictvím digitálního ovládacího panelu, nastavení přitlaku válců, integrovaná rovnačka laminace, reverzní chod a robustní celokovová konstrukce podtrhují jeho užitnost. Vhodný pro laminaci všech typů dokumentů včetně fotografií, pro intenzivní zatížení a laminování až do tloušťky 13 mm a až do šíře dokumentu 350/700 mm. Usazení horního i spodního unašeče umožňuje použití jumbo rolí lamina.



SKYDSB



FALDO 88410 / 88411

Lepička pro vazbu V2 do formátu A4 s jednoduchým systémem nanášením lepidla na hřbet. Model 88411 i s bočním nanášením lepidla. Tento poloautomatický stroj váže až do délky hřbetu 32 cm a max. tloušťky 50 mm. Samozřejmostí je robustní fréza pro zdrsnění hřbetu a optimální adhezi lepidla do struktury papíru. Integrovaná odsávačka snižuje množství papírového prachu po projetí přes frézu. Hodinová produkce až 220 knih. Nastavitelná prodleva svírací čelisti hotové knihy dle tloušťky. Bigovací stanice obálek je možno přibojednat jako příslušenství.



LAMINOVACÍ FÓLIE NA ROLÍCH

Velký výběr laminovacích fólií na roli pro jednostrannou i oboustrannou laminaci v šířkách od 305 mm až do 1040 mm, v lesklém i matném provedení. Tloušťky fólií jsou od 24 mic do 125 mic. Dodáváme také materiál pro laminaci papíru z digitálních strojů, která potřebuje speciální fólie (Superstick, Superbond). Vhodný pro zpracování všech typů laminace až do tloušťky 250 mic.



NÁZEV STROJE	DSB SKY-335R6 / DSB SKY-490 R6	DSB SKY-330R10	DSB SKY-380S / DSB SKY-720S	FALDO 88410 / 88411
Laminovací šířka (mm)	335 / 490	330	350 / 700	-
Laminovací rychlost (cm/min)	135 / 115	400	500 / 400	-
Max. tloušťka lamina (mic)	350	350	250	-
Regulace teploty	ano	ano	ano	ano
Zpětný chod	ano	ano	ano	-
Čas ohřevu (min)	6	8	8 / 3-6	-
Typ vyhřevu	válce s vnitřním vyhřevem	10 válců	4 válce	-
Příkon (W)	1150	1300	1550	2200
Rozměry (mm)	540 × 250 × 125 / 690 × 271 × 112	536 × 350 × 157	700 × 460 × 272 / 1040 × 460 × 272	1350 × 560 × 990
Hmotnost (kg)	15 / 20	25	55 / 80	175 / 200

VAZACÍ STROJE DO PLASTOVÝCH HŘBETŮ

DSB CB-122

Stroj pro vázání dokumentů do plastových kroužků. Samostatná páka pro otvírání plastových kroužků, obouruční pro děrování dokumentů. Komfort obsluhy předurčuje tento stroj do kanceláří pro vytváření profesionálních dokumentů. Najednou prosekává 12 listů 80-ti gramového papíru, sváže max. 500 listů. Má nastavitelný postranní doraz a hloubku prosekávání, odpadní zásuvku a měrku hřbetu.



DSB

DSB CB-180

Elegantní kancelářský stroj pro vázání dokumentů do plastových hřbetů. Nový originální design, který dbá na vysokou míru stability během operací. Je vybaven oddělenými pákami pro děrování a roztažení kroužku a měřidlem velikosti kroužku, dvěma vyřaditelnými noži (č. 20 a 21). Najednou prosekne až 18 listů (21 otvorů) a sváže 500 listů.

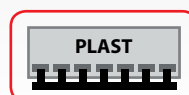
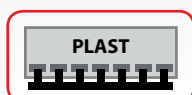

DSB CB-230

Elegantní a uživatelsky komfortní stroj pro vázání dokumentů do plastových hřbetů a euroděrování dokumentů. Je vybaven oddělenými pákami pro děrování a roztažení kroužku, měřidlem velikosti kroužku, nastavitelnou hloubkou okraje a postranního dorazu. Díky nápaditému provedení děrovací šachty a páky lze vázat i dokumenty do formátu A3. Najednou prosekne až 25 listů, sváže 500 listů a jeho konstrukce umožňuje i náročný provoz.

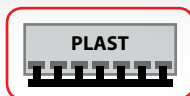

DSB

NÁZEV STROJE	DSB CB-122	DSB CB-180	DSB CB-230
Váže max. (listů 80 g/m ²)	500	500	500
Formát	A4	A4	A4, A3, letter
Prosekává (listů 80 g/m ²)	12	18	25
Hmotnost (kg)	4	5	12,5
Rozměry (mm)	410 × 270 × 240	405 × 295 × 170	440 × 480 × 430

VAZACÍ STROJE DO PLASTOVÝCH HŘBETŮ

KROUŽKOVÝ VAZAČ ARTA - A12

Elegantní kancelářský stroj pro vázání dokumentů do plastových hřbetů s kapacitou 12 listů. Je vybaven oddělenými pákami pro děrování a roztažení kroužku. Najednou prosekne až 12 listů (21 otvorů) a sváže 450 listů. Nastavitelný postranní doraz pro nastavení přesného vycentrování. Nastavitelná hloubka prosekávání 2-5 mm pro optimální výsek dle síly dokumentu. Snadno vysypatelná odpadní zásuvka.



ARTA

ROUŽKOVÝ VAZAČ ARTA - A20

Elegantní kancelářský stroj pro vázání dokumentů do plastových hřbetů s kapacitou 20 listů. Je vybaven oddělenými pákami pro děrování a roztažení kroužku. Najednou prosekne až 20 listů (21 otvorů) a sváže 450 listů 80 g papíru. Nastavitelný postranní doraz pro nastavení přesného vycentrování. Nastavitelná hloubka prosekávání pro optimální výsek dle síly dokumentu. Snadno vysypatelná odpadní zásuvka.

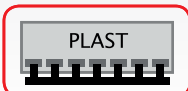

DSB CB-200E

Elektrický stroj pro kroužkovou vazbu s novým originálním designem, který dbá na vysokou míru stability. Nastavitelná hloubka okraje nabízí optimální nastavení, integrované měřítko velikosti kroužku doporučí správnou velikost, elektrický pohon děrovacích nožů zajistí komfort při práci. Najednou prosekává 20 listů 80gramového papíru, sváže max. 500 listů. Nechybí dva vyřaditelné nože.



DSB CB-3000

Elektrický, uživatelsky komfortní stroj pro vázání dokumentů do plastových hřbetů a děrování 4 děr pro zakládání dokumentů do šanonů s elektrickým děrováním do 25 listů papíru. Je vybaven měřidlem velikosti kroužku, nastavitelnou hloubkou okraje a postranním dorazem. Má výsuvnou odpadní zásuvku. Díky nápaditému provedení děrovací šachty lze vázat i dokumenty do formátu A3. Sváže 500 listů a jeho robustní konstrukce umožňuje i náročný provoz.

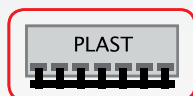

DSB

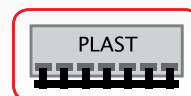

NÁZEV STROJE	KROUŽKOVÝ VAZAČ ARTA - A12	KROUŽKOVÝ VAZAČ ARTA - A20	DSB CB-200E	DSB CB-3000
Váže max. (listů 80 g/m ²)	450	450	500	500
Formát	A4	A4	A4	A4, B4, A3, letter
Prosekává (listů 80 g/m ²)	12	20	20	20
Hmotnost (kg)	2,8	4,6	12,5	16,5
Rozměry (mm)	350 × 275 × 150	370 × 330 × 180	440 × 530 × 295	430 × 280 × 240

VAZACÍ STROJE DO PLASTOVÝCH HŘBETŮ

DSB CW-4500

Elektrický kombinovaný stroj pro vázání plastovými i drátěnými hřbety (3:1) s oddělenými pákami na děrování a roztažení kroužku a nastavitelnými formáty A4, letter, obálka a 12". Proděruje pohodlně 25 listů na kroužkovou a 20 listů na drátěnou vazbu a sváže maximálně 500 resp. 140 listů papíru. Je vybaven praktickým mechanismem upevnění drátěného hřbetu pro snadné vkládání listů..



DSB CW-350

Elegantní kombinovaný stroj pro vázání dokumentů do plastových a kovových hřbetů. Je vybaven oddělenými pákami pro děrování a roztažení kroužku, zavíračem kovových hřbetů, měřidlem velikosti kroužku, nastavitelnou hloubkou okraje a postranního dorazu. Pro kovovou vazbu 3:1 najednou prosekne až 15 listů (34 otvorů) a sváže 140 listů, do plastových hřbetů sváže 500 listů a prosekne až 20 listů (21 otvorů). Jeho konstrukce umožňuje provoz jak v kancelářích, tak i v menších kopírovacích centrech.



DSB

RENZ COMBI S

Spolehlivý, robustní vázací stroj určen pro vazbu do plastových hřbetů. Je vhodný pro intenzivní práci v copyshopech a větších kancelářích. Kapacita děrování do 22 listů 80g papíru, vazba do průměru hřbetu až 51 mm tj. 500 listů, nastavitelná vzdálenost děr od okraje listu, vyřaditelné nože.

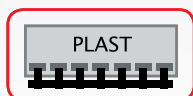

RENZ COMBI COMFORTPLUS

Spolehlivý, robustní vázací stroj s elektrickým pohonem děrovačích nástrojů, určen pro vazbu do plastových hřbetů. Je vhodný pro intenzivní práci v copyshopech a větších kancelářích. Elektrické děrování do 25 listů 80g papíru, vazba do průměru hřbetu až 51mm tj. 500 listů, nastavitelná vzdálenost děr od okraje listu, vyřaditelné nože. Comfortplus znamená výrazné zvýšení rychlosti děrování. Vyšší rychlosti se dosahuje použitím nového motoru, který je dvakrát silnější oproti předchozímu modelu.



RENZ

NÁZEV STROJE	DSB CW-4500	DSB CW-350	RENZ COMBI S	RENZ COMBI COMFORTPLUS
Váže max. (listů 80 g/m ²)	500 / 140	500 pl. / 140 dr.	500	500
Pracovní šíře	300	310	340	340
Prosekává (listů 80 g/m ²)	20 / 25	20 / 25	22	25
Hmotnost (kg)	19,5	14	10	21,5
Rozměry (mm)	440 × 530 × 235	460 × 430 × 205	360 × 490 × 90	360 × 500 × 350

VAZACÍ STROJE DO DRÁTĚNÝCH HŘBETŮ

DSB WR-60

Jednoduchý kompaktní stroj pro vázání dokumentů do drátěných hřbetů 3:1. Vhodný pro domácí kanceláře na příležitostné použití. Je vybaven nastavitelným dorazem. Najednou prosekne až 6 listů (34 otvorů) a sváže až 35 listů hřbetem průměru 6,4 mm.



DSB

DSB WR-150

Stroj na drátěnou vazbu 3:1 v elegantním provedení s vyřaditelnými segmenty. Nový originální design, který dbá na vysokou míru stability, během operací potřebných pro děrování nebo vázání. Variabilní hloubka okraje nabízí optimální nastavení, integrované měřítko velikosti drátku doporučí správnou velikost. Tlačítko zámku udrží stroj v pozici vhodné pro lepší skladování. Pět vyřaditelných segmentů. Mikroadjustace lisu pro správné utažení hřbetu.

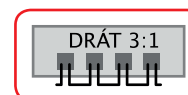
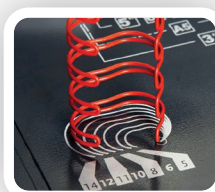
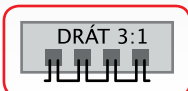

RAYSON TD1500

Uživatelsky vysoce přívětivý vázací a děrovací stroj s perforací 3/1" (34 ok na formátu A4 - 297 mm). Určen pro vazbu do kovových hřbetů v rozsahu průměru (5,5-16 mm). Stroj je vhodný pro vazbu svazků do cca 130 listů. Optimální pro kancelářské užití při výrobě ceníků, prezentací atp. Ideální pro výrobu kalendářů díky vyřaditelným segmentům.

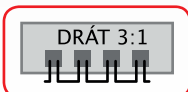

RAYSON TD2500

Vysoce kvalitní vázací a děrovací stroj s perforací 3/1". Určen pro vazbu dokumentů do kovových hřbetů s roztečí ok 3/1" (4,8 mm – 16 mm). Vhodný pro vazbu svazků do cca 200 listů. Kapacita děrování na jeden cyklus do 25 listů 80g papíru. Děruje hranaté otvory 4x4 mm. Nastavitelná vzdálenost děr od okraje listu, vyřaditelné všechny děrovací nože. Má uživatelsky přívětivý design se dvěma úchyty, které zvyšují účinnost vazby. Díky mohutné kovové konstrukci je stroj vhodný i pro větší zatížení. Možnost vyřazení libovolného děrovacího nože umožňuje snadnou změnu formátu nebo vynechání výseku pro palcový výsek na kalendáře.

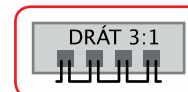

NÁZEV STROJE	DSB WR-60	DSB WR-150	RAYSON TD1500	RAYSON TD2500
Váže max. (listů 80 g/m ²)	35	125	130	200
Prosekává (listů 80 g/m ²)	6	15	15	25
Formát	A4	A4	A4	A4 / A3
Hmotnost (kg)	1,5	5,5	7	18
Rozměry (mm)	360 × 155 × 85	405 × 295 × 145	470 × 310 × 200	500 × 315 × 470

VAZACÍ STROJE DO DRÁTĚNÝCH HŘBETŮ

RENZ SRW-360 / SRW CALENDAR SET

Dvoupákový robustní celokovový děrovací a vázací stroj pro drátěnou vazbu 3:1 vhodný na vazbu dokumentů nebo výrobu menších nákladů kalendářů. S integrovaným vázacím pultem, vypínatelnými děrovacími razníky a variabilní hloubkou okraje, otevřenými postranicemi pro možnost vazby větších formátů než A4. Vkládání listů shora do děrovacího prostoru umožní kvalitní setřesení svazku. Stroj SRW 360 se dodává rovněž jako Calendar set v sadě s vysekávacem palcových otvorů CPW-20, 100 ks závěsných háčků na kalendáře a 100 ks drátů 3:1 průměr 6,9.



RENZ®

RENZ SRW COMFORT PLUS

Elektrický celokovový vázací stroj pro drátěnou vazbu 3:1 pro vytváření profesionálních dokumentů nebo výrobu menších nákladů kalendářů. Otevřené postranice pro možnost vazby větších formátů. Elektrické děrování a manuální vázání probíhá bez námahy. Stroj je vybaven 38 jednotlivě vyřaditelnými zuby a variabilním nastavením hloubky děrování od okraje dokumentu. Děruje do 20 listů a váže maximálně 120 listů. Comfortplus znamená výrazné zvýšení rychlosti děrování. Vyšší rychlosti se dosahuje použitím nového motoru, který je dvakrát silnější oproti předchozímu modelu.

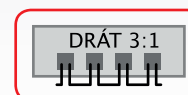

RENZ ECO S 360 / ECO S COMFORT PLUS

Uživatelsky vysoce přívětivý vázací a děrovací stroj s perforací 3/1" (34 ok na formátu A4 - 297 mm). Určen pro vazbu do kovových hřbetů v rozsahu průměru (5,5 - 16 mm). Stroj je vhodný pro vazbu svazků do cca 130 listů. Optimální pro kancelářské užití při výrobě ceníků, prezentací atp. Ideální pro výrobu kalendářů díky vyřaditelným segmentům

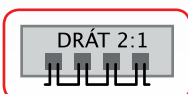

RENZ®

DSB WR-200

Unikátní vázací stroj pro drátěné hřbety 3:1 (34 otvorů) i 2:1 (23 otvorů) s přesně nastavitelným uzavíračem hřbetů. Na obou stranách vázače ukotvená páka usnadňuje děrování až 20 listů najednou. Lze svázat dokument až o 250-ti stranách.

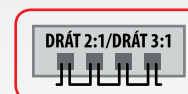

DSB®

NÁZEV STROJE	RENZ SRW-360 / SRW CALENDAR SET	RENZ SRW COMFORT PLUS	RENZ ECO S 360 / ECO S COMFORT PLUS	DSB WR-200
Váže max. (listů 80 g/m ²)	130	130	330 / 330	250
Pracovní šíře (mm)	34+otevřené bočnice	34+otevřené bočnice	360 / 360	30
Prosekává (listů 80 g/m ²)	25	20	25 / 25	20
Hmotnost (kg)	13,5	28	13 / 26	14
Rozměry (mm)	550 × 360 × 190	570 × 430 × 250	560 × 330 × 180 / 560 × 430 × 180	470 × 445 × 175

VAZACÍ STROJE DO DRÁTĚNÝCH HŘBETŮ A TERMODESEK

RENZ DTP 340 M

Profesionální modulární vázací stroj s pracovní šířkou 340 mm. Je tvořen celokovovou robustní základní pohonnou jednotkou a doplňkovým volitelným děrovacím a vázacím nástrojem. Dodáváme nástroje na plastovou vazbu, drátěnou vazbu 3:1, 2:1 i s palcovým výsekem na kalendáře. Děrovací kapacita je závislá na typu nástroje, ale obecně platí, že lze děrovat papír až do tloušťky 3,5 mm. Stroj má nožní spouštěč. Jednotlivé děrovací nástroje jsou snadno vyměnitelné.

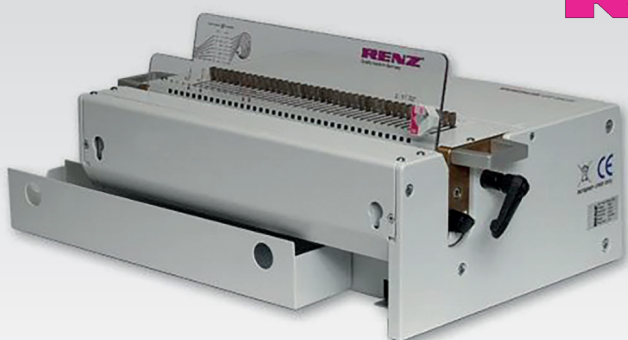

RENZ®



RENZ PUNCH 500 ES

Výkonný elektrický děrovač s jednoduše měnitelným děrovacím nástrojem. Robustní kovová konstrukce předurčuje tento stroj do tiskáren, kniháren a Copyshopů. Horizontální podávání papíru s výkonem až 30 000 listů za hodinu. Ve spojení s elektrickým uzavíráním drátěných hřebenů RENZ ECL 500, vhodný pro pracoviště na výrobu kalendářů s max. délkou vázané strany 500 mm.



DSB TB-200E

Jednoduchý vazač pro stále oblíbenější termovazbu, vhodný pro menší kanceláře ke tvorbě prezentací. Sváže max. 200 listů formátu A4, pomocí různé silných termodesek. K uživatelskému komfortu patří světelná a zvuková signalizace o provozním nahřátí stroje a průběhu vázacího cyklu.

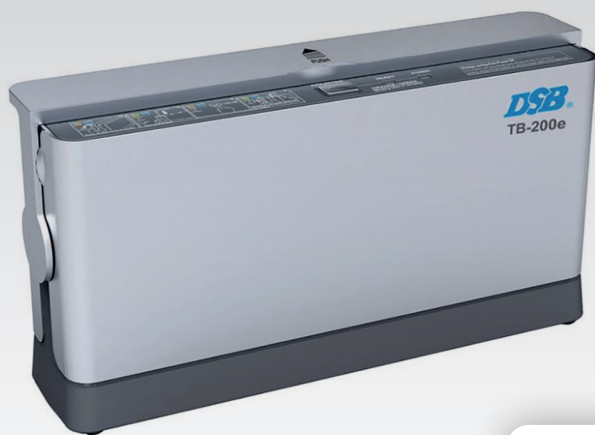

DSB

DSB TB-500

Výkonný a spolehlivý termovazač vhodný pro kancelářský provoz i provozy. Sváže maximálně 500 listů. Světelná signalizace informuje uživatele o provozním nahřátí stroje a o průběhu vázacího cyklu.

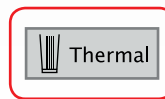

NÁZEV STROJE	RENZ DTP 340 M	RENZ PUNCH 500 ES	DSB TB-200E	DSB TB-500
Váže max. (listů 80 g/m ²)	dle vázacího modulu	-	200	500
Pracovní šíře (mm)	340	500	300	300
Prosekává (listů 80 g/m ²)	až 35	až 40 listů	-	-
Hmotnost (kg)	40	110	1,5	5,2
Rozměry (mm)	360 × 490 × 250	745 × 500 × 480	345 × 120 × 190	320 × 410 × 270

SPOTŘEBNÍ MATERIÁL

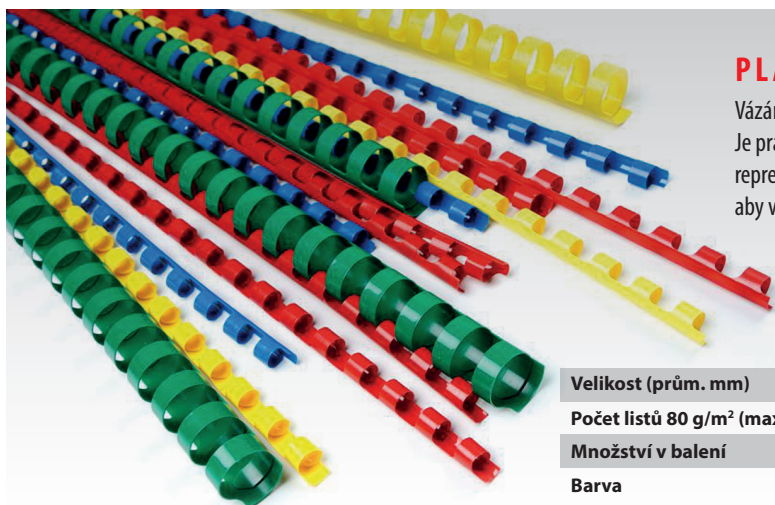

PLASTOVÉ KROUŽKY

Vázání do plastových hřebetů je nejrozšířenějším způsobem ruční tvorby dokumentů. Je praktické, jednoduché a levné. V kombinaci s krycími deskami lze vytvořit reprezentativní dokument. Nad průměr 25 mm jsou hřbety oválné, aby vázání bylo snazší.

Velikost (prům. mm)	6	8	10	12	14	16	19	22	25	28	32	38	45	54
Počet listů 80 g/m² (max)	20	40	55	80	100	120	150	180	210	245	280	340	400	500
Množství v balení	100	100	100	100	100	100	100	50	50	50	50	50	50	50
Barva	bílá, černá, modrá, červená, zelená, žlutá													

ZÁVĚSY DO POŘADAČŮ

Plastové transparentní pásky o tloušťce 300 mic. umožňují zavěšení svázaného dokumentu do běžných kroužkových pořadačů. Pro vazbu v drátěné vazbě 3:1 (34 otvorů) jsou na straně vazby čtvercové otvory o průměru 4 × 4 mm, pro drátěnou vazbu 2:1 (23 otvorů) jsou na straně vazby obdélníkové otvory velikosti 3,5 × 5,5 mm. Ve standardní plastové vazbě (21 otvorů) jsou na straně vazby obdélníkové otvory velikosti 3 × 8 mm. Na termodesky lze použít samolepící pásky s děrováním umožňující zavěsit dokument do běžných kroužkových pořadačů. Balení je u všech typů 100 ks.

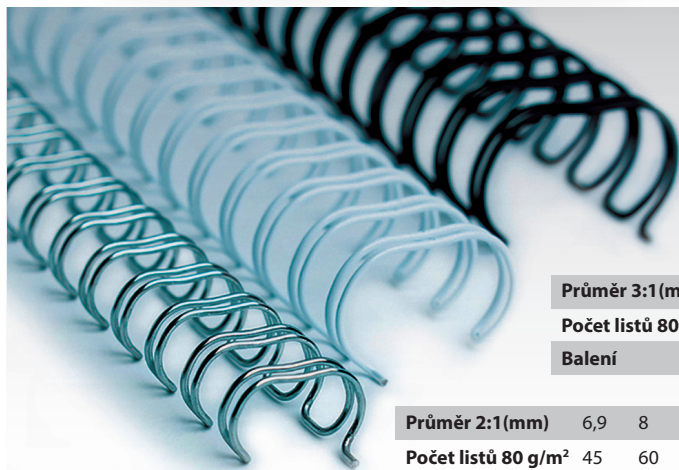
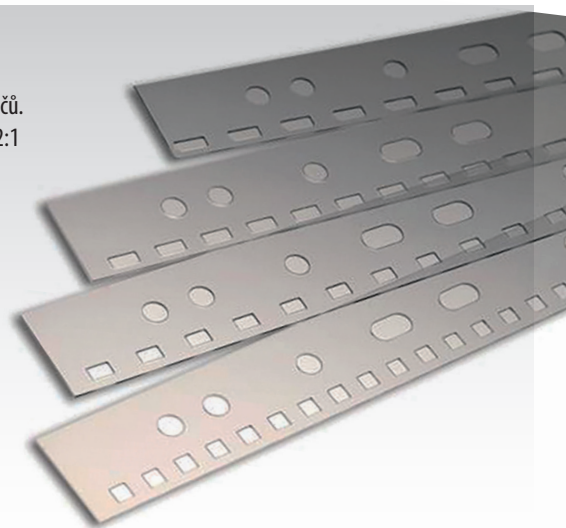
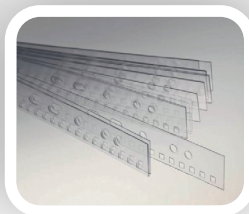
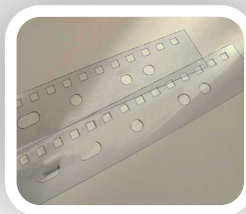
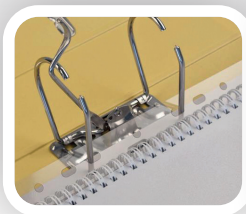

DRÁTĚNÉ HŘBETY FORMÁTOVANÉ

Používají se na vazbu reprezentativních dokumentů, brožur a kalendářů, samostatně nebo v kombinaci s krycími fóliemi a deskami. Luxusnější vzhled musí vyvážit fakt, že vazbu nelze zpětně rozebrat. Dodávají se v provedení 3:1' (34 otvorů) a 2:1' (20 otvorů).

Průměr 3:1 (mm)	5,5	6,4	8	9,5	11	12,7	14,3	16
Počet listů 80 g/m²	20	45	64	77	90	100	113	127
Balení	100	100	100	100	100	100	100	60

Průměr 2:1 (mm)	6,9	8	9,5	11	12,7	14,3	16	19	22	25,4	28,5	32
Počet listů 80 g/m²	45	60	75	90	105	120	135	160	195	224	255	340
Balení	100	100	100	100	100	50	50	60	60	60	40	40



DRÁTĚNÉ HŘBETY NA CÍVKÁCH

Tyto cívky jsou vyráběny pomocí ocelového drátu potaženého nylonem prvotřídní kvality, jsou vysoce kompatibilní s automatickými zařízeními pro vázání drátu a tedy ideální pro komerční prostředí. Použití našich dvojitých drátěných cívek pomůže zmírnit problémy s vázáním, které jsou často spojeny s nižší kvalitou drátěné vazby a zlepší tak provozní efektivitu. Dodáváme také drátěné háčky pro závěsné kalendáře v délkách od 70 do 500 mm.

Průměr 3:1 (mm)	6,4	8	9,5	11	12,7	14,3	16
Průměr (palce)	1/4"	5/16"	3/8"	7/16"	1/2"	9/16"	5/8"
Návin	93 000	66 000	47 000	34 000	26 000	21 000	16 500



SPOTŘEBNÍ MATERIÁL

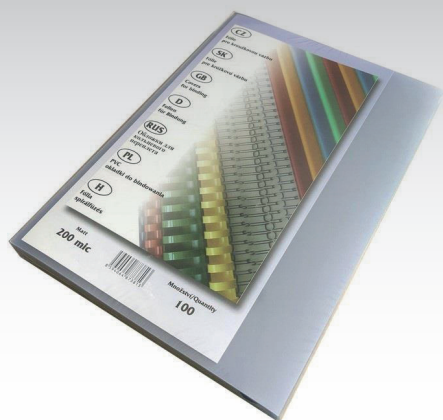

KRYCÍ DESKY

Používají se jako obálka ke kroužkové a drátěné vazbě a chrání dokument před přílišným opotřebením. Jako přední se používají desky vyrobeny z PVC v provedení čirá, kouřová a ve čtyřech základních barvách. Jako zadní deska se používá karton v provedení imitace kůže (delta) nebo jednostranně leštěný karton (chromolux). Desky se dodávají v balení po 100 ks.

Krycí desky A4 – průhledné čiré, tloušťka 150 mic. nebo 200 mic., lesk nebo mat

Krycí desky A4 – průhledné barevné, tloušťka 200 mic.

Krycí desky A3 – průhledné čiré, tloušťka 200 mic., lesk nebo mat

Desky Delta – imitace kůže, zadní desky pro vazbu, karton 230 g

barvy A4: bílá, černá, modrá, červená, zelená, žlutá, tabák, slonová kost, bordová

barvy A3: bílá, černá, modrá, slonová kost

Desky Chromolux – leštěný karton, zadní desky pro vazbu, karton 250 g

barvy A4: bílá, černá, modrá, červená, zelená, žlutá

barvy A3: bílá



DESKY PRO TERMOVAZBU

Termodeskami lze velmi esteticky svázat dokumenty do 250 listů.

Desky se dodávají v těchto provedeních:

Standing – s přední transparentní fólií a zadní stranou z bílého polomatného kartónu 250 g/m²

Šíře hřbetu (mm)	1,5	3	4	6	9	12	15	18	20	25
Počet listů 80 g/m ² (max)	15	30	40	60	90	120	150	180	200	250
Množství v balení STANDING	100	100	100	100	80	80	50	50	50	50

NÁSUVNÉ HŘBETY RELIDO

Násuvné hřbety jsou nejjednodušším typem vazby bez použití stroje. Pouhým nasunutím hřbetu na listy dokumentu vytvoříte praktickou vazbu, která se dá jednoduše aktualizovat a nebo rozebrat. Oba okraje hřbetu jsou po jedné straně hřbetu zakulaceny pro snazší nasunutí svazku papíru.

	Počet listů	ks v balení
RELIDO 3 mm	do 30	50
RELIDO 6 mm	do 60	50
RELIDO 12 mm	do 120	50

barva: černá, bílá, modrá, červená, čirá

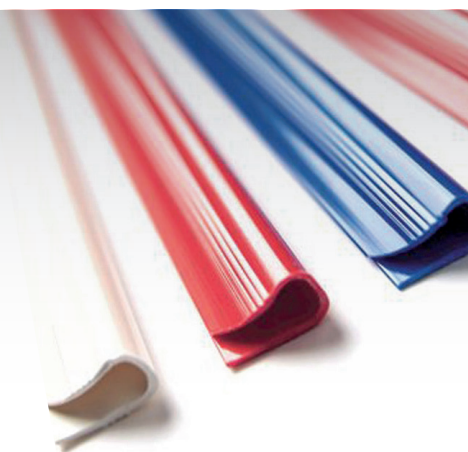

LAMINOVACÍ FÓLIE

Laminování ochrání dokumenty a fotografie proti mechanickému poškození, vlhku, znečištění a zvýrazní jejich vzhled. Dodává se v mnoha formátech a v tloušťkách od 80 do 250 microns, baleno po 100 ks, standardně v lesklém provedení. Dodáváme také fólie v matném provedení, lesklé samolepící, lesklé s euro děrováním.

Rozměr	80 mic.	100 mic.	125 mic.	150 mic.	175 mic.	250 mic.
54 x 86	x		x		x	x
59 x 83	x		x		x	
60 x 90			x			
60 x 95	x		x		x	
65 x 95	x		x		x	
75 x 105	x		x		x	
80 x 110	x		x		x	
90 x 126			x			
A6 (111 x 154)	x	x	x	x	x	x
A5 (154 x 216)	x	x	x	x	x	x
A4 (216 x 303)	x	x	x	x	x	x
A3 (303 x 426)	x	x	x	x	x	x
A2 (426 x 600)	x		x			
Speciální laminace	rozměr	tloušťka				
matná fólie	A5, A4, A3	100, 125 mic.				
samolepící	A5, A4, A3	80 mic.				
s euro děrováním	A4	100 mic.				

DĚROVAČKY

KW-TRIO 9170

Univerzální děrovačka na 6 děr pro plánovací diáře a organizéry. Stabilní kovová konstrukce, plastový příložník, kapacita 6 listů 70 g/m², vzdálenost středu děrování od hrany papíru 7 mm, průměr výseku 5,5 mm, nastavitelná vzájemná rozteč ve 4 polohách.



KW-triO®

KW-TRIO 9640

Celokovová kancelářská děrovačka se středící lištou, s variabilně nastavitelnými segmenty, standardní děrování 4 děr o průměru 6 mm. Děruje maximálně 30 listů.



KW-triO®

KW-TRIO 9550

Výkonný ergonomický děrovač papíru s nastavitelným dorazem. Rozteč děr 80 mm. Děruje maximálně 300 listů papíru dírami o průměru 6 mm.



KW-triO®

KW-TRIO 9556

Velkokapacitní děrovačka s technologií Lever-Tech, která usnadňuje sílu potřebnou k děrování až o 50 %. Děrovačka má moderní design s lehkým plastovým podstavcem, mechanismus páky Lever-Tech pro snadné a lehké děrování, díky kterému uživatel bez námahy proděraví až 200 listů. Dále nabízí snadnou výměnu nových nožů o rozteči 80 mm a plastových dorazů. Patentovaný kovový příložník pro centrování papíru slouží pro pohodlné děrování i 4 otvorů (A4E) (pouze pro použití rozteče 80 mm)

-50%
Effortless



KW-triO®

KW-TRIO 9521

Zaoblovač rohů s ergonomickou rukojetí, nastavitelnými bočními dorazy, odpadní nádobkou na odřezky a úložným prostorem na vyměnitelné řezné jednotky a dořezové podložky, které jsou součástí balení.



KW-triO®

DIAMOND 1

Zaoblovač rohů vhodný pro menší copycentra. Standardně vybaven řeznou jednotkou o poloměru zaoblení 6,4 mm (R6). Má ergonomickou rukojeť, nastavitelné boční dorazy, zásobník na odřezky a speciální schránku na vyměnné řezné jednotky. Lze dovybavit (doplatek) dalšími řeznými jednotkami o poloměru 3,5 mm (R3,5), 10 mm (R10), děrovačem Ø 6 mm (D6), vysekávačem otvorů na kalendářové háčky (D21) nebo dorazovým pravítkem. To umožňuje přesný doraz hrany listů před provedením půlkulatého výseku pro kalendářový háček.



Warrior SINCE 1980



SEŠÍVAČKY A NÝTOVAČE

KW-TRIO 8534

Výkonný tacker k připevňování dekoračních látek, fólií, kartónů. Přední plnění sponek, pevná kvalitní konstrukce.

Sponky: 53/6-14, 23/6-14

KW-triO®



WEP 33100

Stolní kompaktní nýtovač s bočním dorazem vhodný pro výrobu visaček, do kanceláří i do provozu. Dvoulůžkové rameno s vyšším uložením snižuje námahu při samotné práci. Proděruje až 20 listů otvorem o průměru 5 mm, používané nýty 4,8 mm.

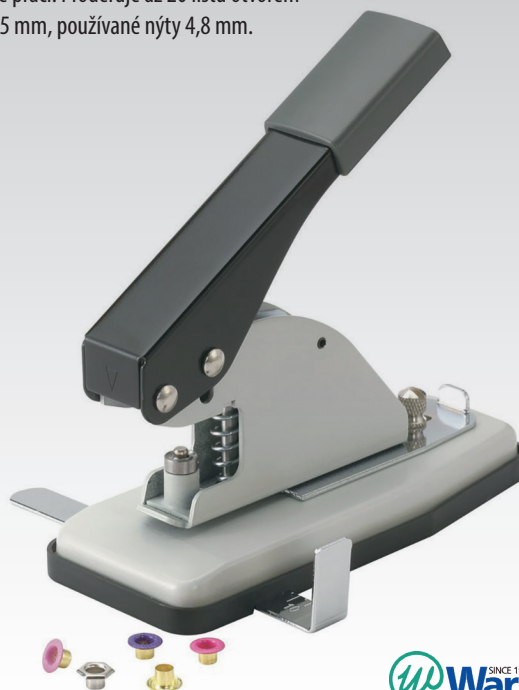

Warrior SINCE 1980

KW-TRIO 5091

Praktické rozešívací kleště s chromovaným povrchem. Obzvláště snadné ovládání, vhodné i pro malé sešívací sponky jako NO. 10, 111 a jiné. Velmi chodné jsou i na velké sponky z blokových sešíváček.



KW-triO®

KW-TRIO 9718

Nýtovací kleště vhodné na výrobu visaček, úpravu smluv a do provozů. Nastavitelná hloubka děrování od okraje papíru do 1 cm. Děrují až 30 listů otvorem Ø 5 mm, používané nýty Ø 4,8 mm.



KW-triO®



KW-TRIO 9777

Ruční kleště pro zaoblování rohů s kapacitou na 10 listů a poloměrem zaoblení 5 mm. Vhodné pro zaoblování kartónů do síly 1 mm či plastů do síly 0,8 mm.



KW-triO®



SEŠÍVAČKY

KW-TRIO 5631

Technologie LEVER TECH umožňuje těmto sešívacím ve srovnání s ostatními sešít až 35 listů papíru s vynaložením minimální síly (úspora až 50%). Patentovaná technologie zabraňuje záseku drátků v mechanice a sešíváčky jsou osazeny i praktickou rozešíváčkou. Zásobník pojme 50 sponek, které se doplňují díky výsuvné přední pružinové mechanice. Sešíváčky zvládají sešít až 35 listů standardního papíru 80 g. Způsoby zakončení drátku: flat clinch (rovné zakončení díky němuž nenabývá stoh na straně sešítí)



KW-TRIO 5012

Kancelářská sešíváčka KW triO 5012 s technologií Lever Tech, díky které nyní sešijete až 60 listů s úsporou síly až 70% ve srovnání s běžnými sešíváčkami. Patentovaná technologie zabraňuje záseku drátků v mechanice. Zásobník pojme 100 sponek, které se doplňují díky výsuvné přední pružinové mechanice.



KW-TRIO 5742

Celokovové pochromované sešívací kleště. Délka ramene 60 mm (čelist 55 mm). Sešije max. 40 listů. Zásobník na 100 ks spon rozměru 24/6, 26/6 (max. 20 listů) nebo 50 ks spon rozměru 24/8, 26/8 (max. 40 listů).



KW-TRIO 5004 / 5005

Robustní, cenově výhodné blokové sešíváčky s nastavitelnou hloubkou šití. Vysouvací mechanika pro přední plnění drátků. Patentované řešení proti zasekávání drátků. Délka ramene 70 mm. Typ 5004 sešije až 130 listů, typ 5005 až 200 listů sponami 23/6-23/24. Kapacita zásobníku 100 ks spon, hloubka vložení: 8-70 mm.



KW-TRIO 5000

Výkonná bloková sešíváčka s dlouhým ramenem a nastavitelnou hloubkou šití až 250 mm. Sešije až 210 listů sponami 23/6-23/23. Zásobník na 100 ks spon



KW-TRIO 5900

Robustní celokovový sešíváč s dlouhým ramenem umožňuje vložení dokumentu do hloubky až 317 mm. Nastavení hloubky vložení s přesným dorazem. Použitelné skoby 24/6 a 26/6. Zakončení drátku - uzavřené nebo otevřené. Obsahuje vysouvací mechaniku pro výměnu drátků. Předností je celokovová konstrukce s protiskluzovými nožkami.

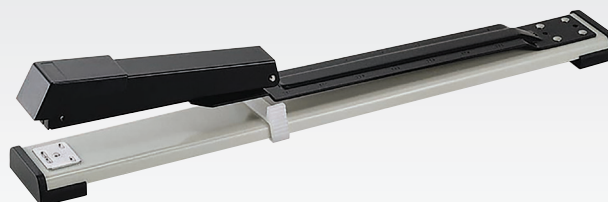

SEŠÍVAČKY A PROFESIONÁLNÍ VRTAČKY

RAYSON SH-04

Bloková sešivačka pro šití V1 vazby rovnými sponami. Má přestavitelný stůl umožňující šití do hřbetu (do A3) i do bloku. Hloubku šití je možné nastavit. Sešije maximálně 30 listů do hřbetu brožury a maximálně 60 listů do bloku papíru.

Použit je možné spony 23/6-23/10 popřípadě 24/6-24-10. Součástí balení jsou také tři balení spon 23/6.

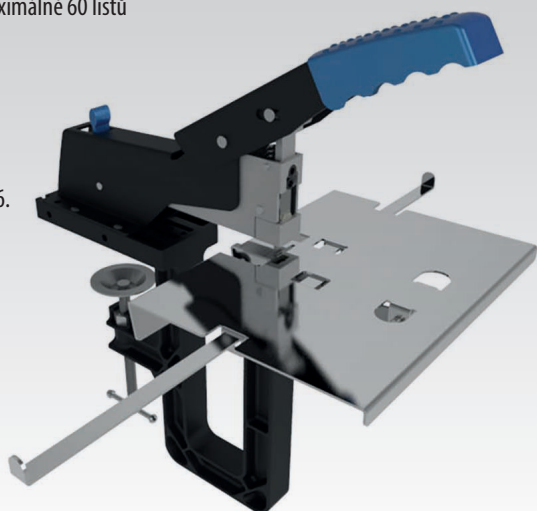

SEŠÍVACÍ SPONY KW-TRIO

Nabízíme širokou paletu rozměrů (23/6 až 26/6) a provedení sešivacích spon značky KW trio, které se vyznačují vysokou pevností a tím umožňují sešítí bloku papíru podle použité sešivačky bez zasekávání a borcení drátků.

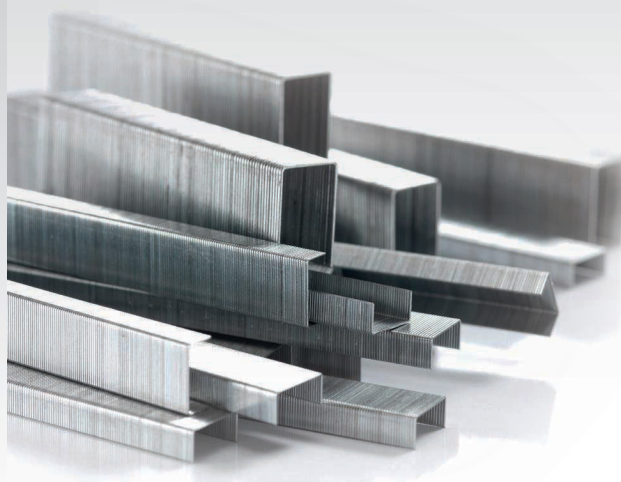

KW-TRIO 5990

Robustní elektrická sešivačka sešije až 30 listů papíru sponami 24/6 nebo 26/6 s nastavitelnou hloubkou šití 8 - 35 mm, zásobník na 200 spon. maximální hloubka šití 80 mm, použitelné spony - 24/6,26/6, sešije 27 listů (70g/m²)

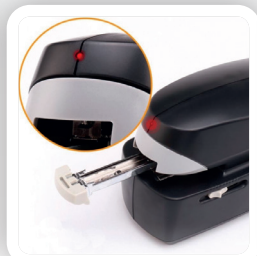

KW-triO®

ELEKTRICKÉ OŘEZÁVÁTKO TUŽEK VARIO

Stylové elektrické ořezávkó s variabilním nastavením průměru pro tužky o průměru 7-11,5 mm

- Otočný ovladač pro nastavení kvality zpracování od ostrých tužek až po tupé
- Vysoce výkonný rotační řezací strojek
- Automatické vypnutí, pokud je přístroj nadměrně zahřátý
- Napájení přímo ze sítě 220V.



STOLNÍ VRTAČKA KW-TRIO 95D1

Jednovřetenová vrtačka s automatickým posuvným stolem. Balení obsahuje ocelový vrták (6 mm) a brusný kámen.

- **Materiál:** papír, kůže, látka
- **Počet hlav:** 1
- **Vrtací průměr:** 3-7 mm
- **Výška stohu:** 50 mm
- **Sítové napájení:** 230 V
- **Max formát:** A3
- **Kapacita (listů 70g/m²):** 500
- **Hmotnost (kg):** 25



KW-triO®

PROFESIONÁLNÍ SEŠÍVAČKY A VRTAČKY

STAGO HM 6 / STAGO HM 6 2/BS

Automatické profesionální sešivačky pro sedlové a blokové šití rovnými sponkami a sponkami s očkem pro zavěšení do šanonů. Sešívání do bloku od 2 do 60 listů (0,2–6 mm).

Nastavitelný stůl pro šití v bloku nebo na střížku.

Možnost volby mezi stolním nebo stojanovým (doplatek) provedením.

V provedení HM-6 2BS dvě sešivací hlavy s roztečí 80 mm.



STAGO

STAGO HM 15

Výkonná automatická sešivačka pro sedlové a blokové šití rovnými sponkami s ukončením flat clinch (přitisknutím) a sponkami s očkem pro zavěšení do šanonů. Sešívání do bloku od 2 do 170 listů (0,2–17 mm). Nastavitelný stůl pro šití v bloku nebo na střížku, nožní spínání. Vyrábí se i ve dvouhlavovém provedení s fixní roztečí hlav 80 mm. Možnost příkopení posuvného stolu s nastavitelnými dorazy. Robustní mechanika, moderní pohony, dlouhodobá funkčnost. Vhodné pro provoz s větším zatížením. dlouhodobá funkčnost. Vhodné pro provoz s větším zatížením.



STAGO



STAGO PB 1006 F

Jednovřetenová vrtačka na papír jako stolní model s manuálním zdvihem vřetene. Automatické odstraňování špon papíru. Průměr vyvrtání 2–8 mm.

Fixní stůl s nastavitelnými dorazy. Možnost dodání (doplatek)

v provedení S – posuvný stůl s rohovou kolejničí pro 2 různé vzdálenosti otvorů a SP – posuvný stůl s programovací hřídelí pro 6 nastavitelných.

STAGO



STAGO PB 2015 F2

Dvouvřetenová výkonná vrtačka na papír jako stolní model s manuálním zdvihem vřetene. Automatické odstraňování špon papíru pro každé vřeteno. Průměr vyvrtání 2–15 mm.

Fixní stůl, nastavitelná rozteč vřeten 60–120 mm. Možnost dodání (doplatek)

v provedení S2 – posuvný stůl s programovací hřídelí pro 6 nastavitelných vzdáleností otvorů.



STAGO



NÁZEV STROJE	HM 6	HM6 2/BS	HM15	NÁZEV STROJE	PB 1006 F	PB 2015 F2
Blok. sešívání (max. listů)	60	60	170	Vrtací průměr (mm)	2-8	2-15
Sedl. sešívání (max. listů)	60	60	40	Rychlost (ot/min.)	2400	2400
Max. formát	A3	A3	A3	Kapacita (mm)	40	60
Ploché spony	24/6-10, 26/6-10	24/6-10, 26/6-10	24/6-8, 64/6-20	Rozměr stolu (mm)	450 x 360	650 x 550
Očka spony	R24/6-8, R26/6	R24/6-8, R26/6	R24/6-8, R26/6	Příkon (kW)	0,12	0,55
Připoj. parametry (V/Hz)	230/50	230/50	230/50	Připoj. parametry (V/Hz)	230 / 50	230 / 50
Rozměr (mm)	200 x 100 x 400	450 x 620 x 400	400 x 650 x 650	Rozměr (mm)	200 x 100 x 400	275 x 620 x 630
Hmotnost (kg)	10	19	47	Hmotnost (kg)	10	28

TISKOVÁ MEDIA

FOTOPAPÍR PRO INKOUSTOVÉ TISKÁRNY

Speciální papíry pro inkoustové tiskárny umožňují jednoduše a rychle tvořit zprávy, letáky, ilustrace, fotografie a prezentace na velmi profesionální úrovni. Speciální povrch každého druhu papíru umožňuje rychlou absorpci inkoustu a ostré kontury výsledného obrazu. Výsledný obraz dosahuje fotografické kvality věrně originálu. Podle použité tiskárny a druhu papíru lze dosáhnout rozlišení až 5760 dpi.

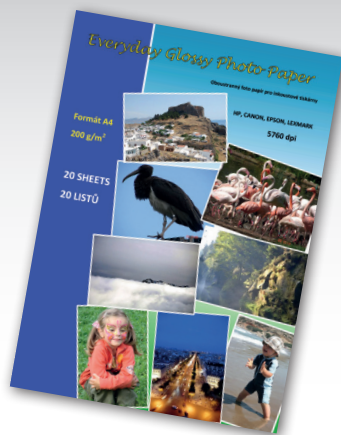

PRODUKT A PROVEDENÍ	FORMÁT	GRAMÁŽ (g/m ²)	BALENÍ (listů)
EveryDay Photo paper Saténově lesklý foto papír pro inkoustové tiskárny.	A4	210	20

PROJEKČNÍ FÓLIE PRO INKOUSTOVÉ TISKÁRNY

Speciální fólie umožňují rychle a profesionálně vytvářet na inkoustových tiskárnách ilustrace, fotografie, samolepící štítky a jiné speciální efekty v brilantních barvách. Jejich povrchová úprava umožňuje dobrou absorpci inkoustu a jeho rychlé schnutí. Díky speciálnímu povrstvení dosahuje výsledný obraz fotografické kvality a rozlišení do 2880 dpi, barvy jsou věrné, jasné a kontrastní.



PRODUKT A PROVEDENÍ	FORMÁT	BALENÍ (listů)
Folex BG-32.5 Plus Čirá fólie pro všechny typy běžných inkoustových tiskáren, 100 mic.	A4	50

folex[®]

PROJEKČNÍ FÓLIE PRO LASEROVÉ TISKÁRNY A KOPÍRKY

Fólie pro laserové tiskárny jsou povrstveny a tepelně upraveny tak, aby po tisku zůstaly rozměrově stálé, nevlhly se a aby výsledný obraz, at již pro zpětnou projekci nebo pro vytváření prezentací a mechanicky odolných dokumentů, splnil bez kompromisu požadavky na věrnost originálu a brilanci barev a přilnavost toneru.



PRODUKT A PROVEDENÍ	FORMÁT	BALENÍ (listů)
Folex X-10 Čirá fólie pro černobílé kopírky, 100 mic.	A4, A3	100 A4, 50 A3
Signolit SLZ Matná fólie pro přípravu tisku, pro č/b tiskárny, 100 mic.	A4, A3	100 A4, 100 A3
Folex BG 72 Čirá fólie pro barevné laserové tiskárny, 125 mic.	A4, A3	100 A4, 50 A3

folex[®]



TISKOVÁ MEDIA



SAMOLEPÍCÍ FÓLIE PRO INKOUSTOVÉ TISKÁRNY

Speciální fólie umožňují rychle a profesionálně vytvářet na inkoustových tiskárnách ilustrace, fotografie, samolepící štítky a jiné speciální efekty v brilantních barvách. Jejich povrchová úprava umožňuje dobrou absorpci inkoustu a jeho rychlé schnutí. Díky speciálnímu povrstvení dosahuje výsledný obraz fotografické kvality a rozlišení do 2880 dpi, barvy jsou věrné, jasné a kontrastní.

PRODUKT A PROVEDENÍ	FORMÁT	BALENÍ (listů)
Folex Sticky Jet WO bílá lesklá samolepící fólie	A4	50

PRODUKT A PROVEDENÍ	FORMÁT	BALENÍ (listů)
Signolit SIVK samolepící čírá fólie	A4	100

folex®



SAMOLEPÍCÍ FÓLIE PRO LASEROVÉ TISKÁRNY A KOPÍRKY

Polyesterové samolepící fólie umožňují výrobu individuální samolepící grafiky, reklamních nálepek a etiket pro vnitřní a krátkodobě i pro venkovní použití. Fólie jsou tepelně stabilní, což zaručuje velmi dobré nanášení a fixaci toneru a bezproblémový průchod strojem. Použité lepidlo je vyvinuto pro vysoké teploty a při kopírování a tisku po stranách nevytéká a šetří tím válce stroje. Krycí přenosový papír odvádí výborně teplo a zajišťuje zachování rovného povrchu fólie během tisku i po něm. Signolit SLW a SLG lze použít i v černobílých kopírkách a tiskárnách.

PRODUKT A PROVEDENÍ	FORMÁT	BALENÍ (listů)
Signolit SKW matná bílá samolepící fólie, 75 mic., pro ČB kopírky a tiskárny	A4, A3	100 A4, 40 A3

Signolit SKK čírá samolepící fólie, 70 mic., pro ČB kopírky a tiskárny	A4, A3	100 A4, 40 A3
--	--------	---------------

Signolit SLG čírá samolepící fólie, 70 mic., pro tiskárny se suchou fixací	A4, A3	100 A4, 40 A3
--	--------	---------------

Signolit SLW matná bílá samolepící fólie, 75 mic., pro tiskárny se suchou fixací	A4, A3	100 A4, 40 A3
--	--------	---------------

Signolit SC 40 A4 matná, průhledná samolepící, 75 mic., pro stroje s olejovou fixací	A4, A3	100 A4, 40 A3
--	--------	---------------

Signolit SC 42 A4 čírá samolepící, 70 mic., pro stroje s olejovou fixací	A4, A3	100 A4, 40 A3
--	--------	---------------

Signolit SC 44 A4 bílá matná samolepící, 75 mic., pro stroje s olejovou fixací	A4, A3	100 A4, 40 A3
--	--------	---------------

Signolit SC 46 A4 bílá lesklá samolepící, 75 mic., pro stroje s olejovou fixací	A4, A3	100 A4, 40 A3
---	--------	---------------

Signolit SC 50 A4 stříbrná samolepící, 80 mic., pro stroje s olejovou fixací	A4, A3	100 A4, 40 A3
--	--------	---------------



TRANSFEROVÉ MATERIÁLY

PRO POTISK TRIČEK, HRNKŮ, PUZZLÍ, DŘEVA A DALŠÍCH MATERIÁLŮ
Vhodné pro sublimaci, laserové tiskárny, solventní plotry nebo inkoustové tiskárny



OKI
SAWGRASS™
THE ART OF WHAT'S NEXT



KOMPLETNÍ ŘEŠENÍ
TISKU, PORADENSTVÍ, INSTALACE, ŠKOLENÍ A SERVIS



**Transferové
lisy**



VYŽÁDEJTE SI
KATALOG
TRANSFEROVÝCH
MATERIÁLŮ



Výrobníky obalových materiálů



BALÍCÍ STROJ DSB-HC20PRO

Profesionální elektrický papírový balicí stroj vhodný pro střední a velké e-commerce a linky na balení produktů.

PERFORÁTOR KARTONU DSB-CS325



Je navržen tak, aby šetřil místo ve skladu a umožnil druhý život kartonu zbylém po vybalení zboží.

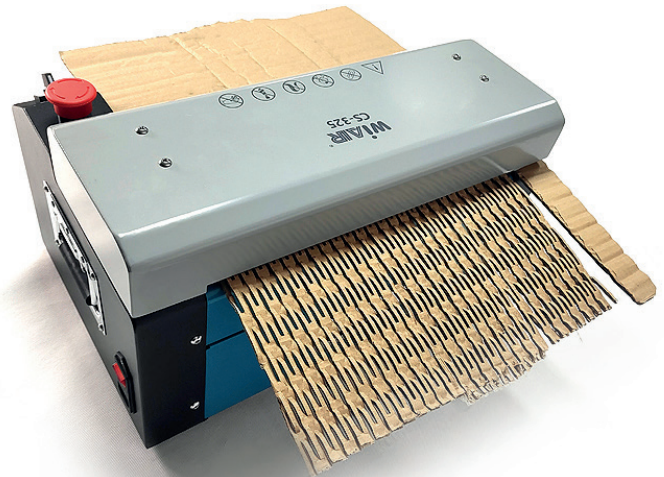

STOLNÍ VÝROBNÍK PAPÍROVÝCH BUBLIN DSB-PB340PRO



První stroj na výrobu papírových bublin na světě.

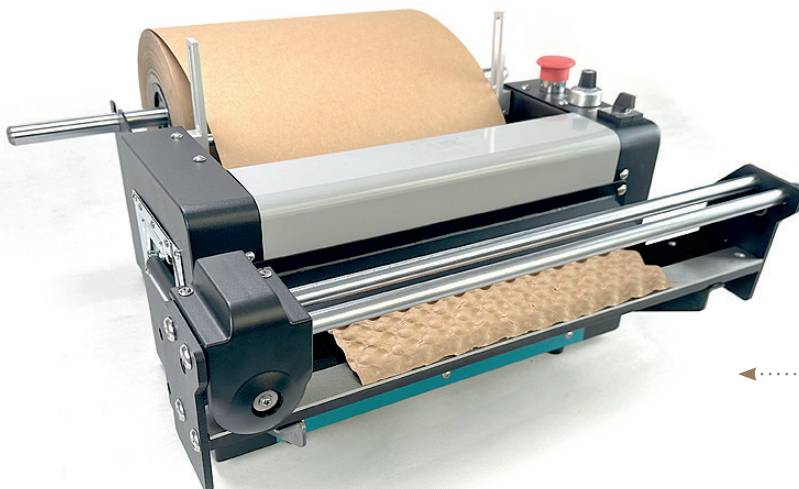

MINI STOLNÍ VÝROBNÍK PAPÍROVÝCH BUBLIN DSB-PB340S



Nový typ malého stolního balicího zařízení, které dokáže rychle přeměnit kraftový papír na konkávně-konvexní s polštářovým efektem.





ARGO

KW-triO®

IDEAL

HSM®
Great Products. Great People.

2x3
THE BOARDS' COMPANY

ARTA

STAGO



SKYDSB



folex®

HEFTER
SYSTEMFORM

SAWGRASS™
THE ART OF WHAT'S NEXT

RENZ

FOREVER®
DIGITAL TRANSFER APPLICATIONS TECHNOLOGY