

5. Údržba stroje

- 5.1 Během údržby odpojte napájecí kabel.
- 5.2 Ujistěte se, že ve vstupu stroje nejsou papír nebo nečistoty.
- 5.3 Pravidelně čistěte prach v nátrubku předního krytu stroje a zajistěte hladký přívod vzduchu.
- 5.4 Zkontrolujte, zda na válečku nejsou zbytky papíru a očistěte je.

6. Specifikace

Max. rychlost podávání	3 m/min \pm 10 % (nastavitelná rychlost)
Maximální tloušťka	3-6 mm
Velikost papíru	Šířka: 325 mm
Napájecí napětí	220 V 50/60 Hz
Výkon	360 W
Rozměry stroje	450×250×200 (mm)
Čistá hmotnost	32,8 kg

3. Elektrická bezpečnost

- 3.1 Umístěte stroj do blízkosti elektrické zásuvky.
- 3.2 Ujistěte se, že napětí odpovídá elektrickým požadavkům stroje.
- 3.3 Jakýkoli použitý prodlužovací kabel by měl odpovídat jmenovitému výkonu stroje.
- 3.4 Nepoužívejte stroj, pokud je napájecí kabel poškozen.
- 3.5 Opravu a servis by měl provádět kvalifikovaný servisní technik.

wiAIR[®] CS325

Návod k použití skartovače lepenky

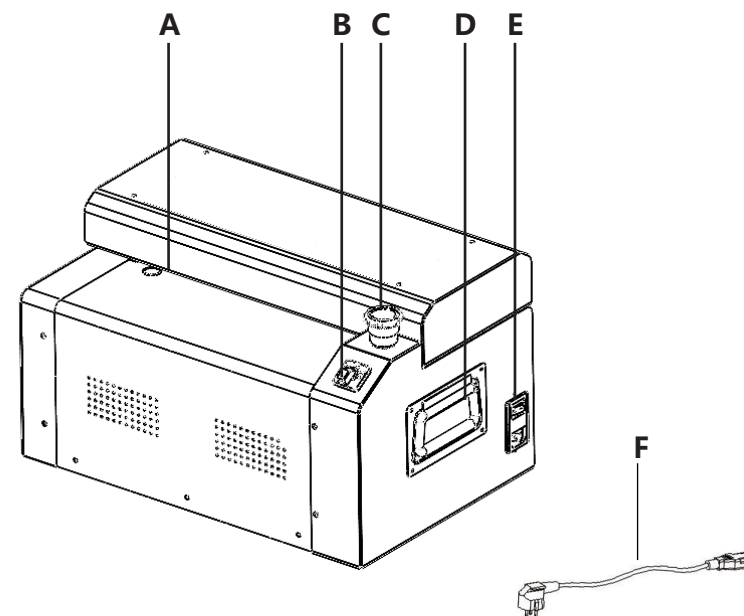

A. Vstup papíru

B. Přepínač směru

C. Nouzový vypínač

D. Držadlo

E. Zásuvka napájecího kabelu

F. Napájecí kabel

1. Varování

Před použitím si pozorně přečtěte.

- 1.1 Opatrně vyjměte stroj z krabice.
- 1.2 Umístěte stroj na čistou a rovnou pracovní plochu, jak je znázorněno na Obrázku A.

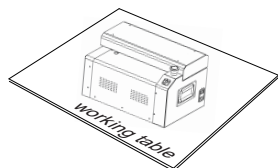

Obr. A

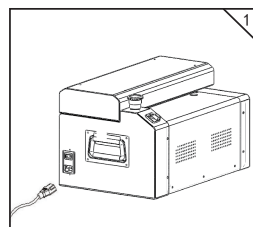

2. Postup instalace

- 2.1 Připojte správné elektrické napájení. Viz Obrázek.1.
- 2.2 Příprava před použitím.
 - 2.2.1 Před prací zkontrolujte, zda je odpadní nádoba zcela uzavřena, jak je znázorněno na Obrázku 2.
 - 2.2.2 Vložte vlnitý papír do vstupu papíru, jak je znázorněno na Obrázku 3.
 - 2.2.4 Umístěte vlnitý papír nebo lepenku a vždy se ujistěte, že je odpadní nádoba zavřená na svém místě, jak je znázorněno na Obrázku 3.

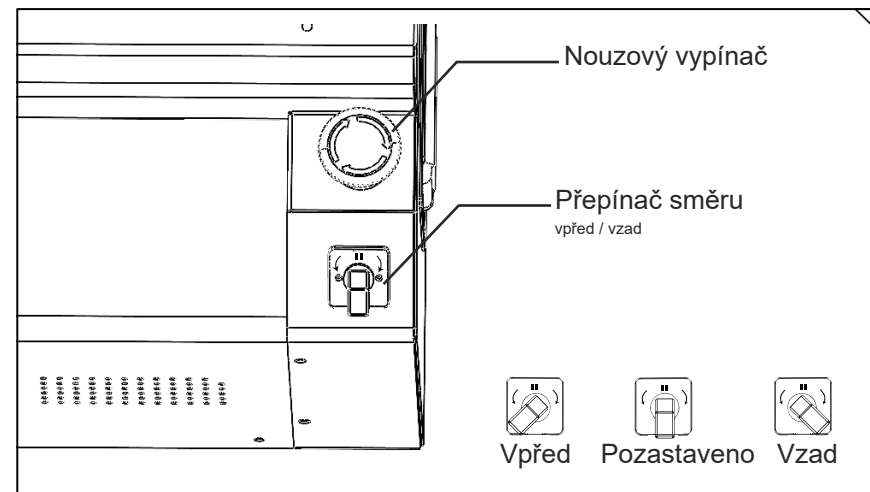
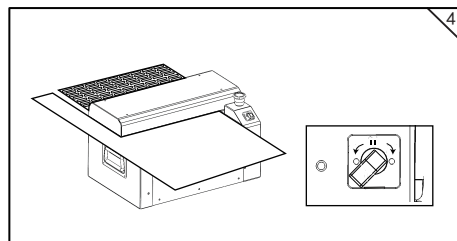
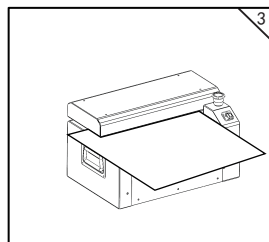
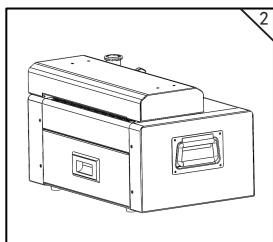

- 2.3.1 Zapněte napájení a zapněte hlavní vypínač. Pochopte funkci každého tlačítka před spuštěním stroje, jak je znázorněno na Obrázku 6.
- 2.3.2 Přepínač směru: otočte vpřed, stroj začne vytvářet papírové bubliny, otočte do středu, stroj se zastaví, otočte vzad, stroj převine papírovou bublinu, ochranná funkce pozastavení zadrží motor 1~2 sekundy každého otočení.
Poznámka: Při zpětném chodu motoru přidrže papír a zároveň jej vytáhněte.
- 2.3.3 Po vytvoření papírové bublinkové fólie nastavte spínač do polohy stop a stroj se okamžitě zastaví. Uživatel může odtrhnout papírovou bublinkovou fólii v místě perforace, která je s ní dodávána.
- 2.3.4 Pokud potřebujete provést vyputí, zastavte stroj a vypněte hlavní vypínač.